

CAMPINGAZ®

PARTY GRILL 400

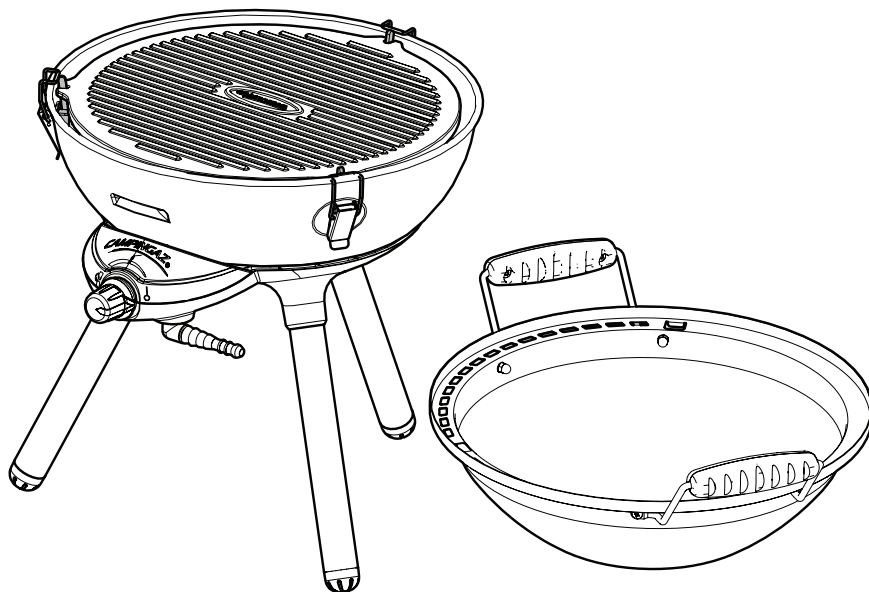

DE	BEDIENUNGSANLEITUNG	5	PT	MODO DE EMPREGO	29
IT	ISTRUZIONI PER L'USO	9	DK	BETJENINGSVEJLEDNING	33
FR	MODE D'EMPLOI	13	NO	BRUKSANVISNING	37
GB	INSTRUCTIONS FOR USE	17	SE	BRUKSANVISNING	41
NL	GEBRUIKSAANWIJZING	21	FI	KÄYTTÖOHJE	45
ES	INSTRUCCIONES DE EMPLEO	25	TR	KULLANIM KILAVUZU	49
			GR	ΟΔΗΓΙΕΣ ΧΡΗΣΗΣ	53

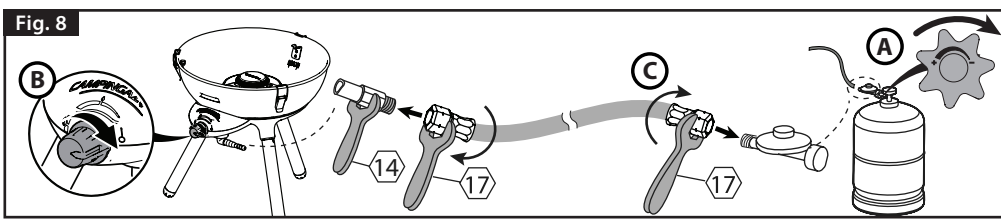
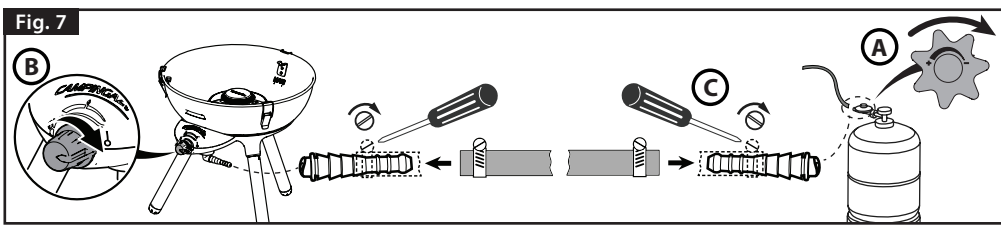
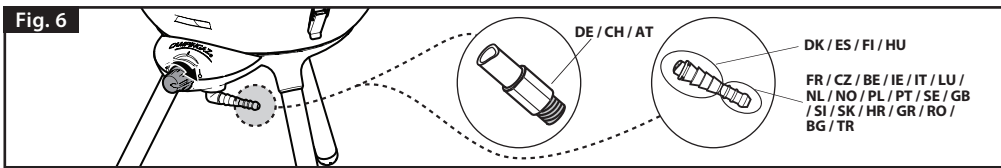
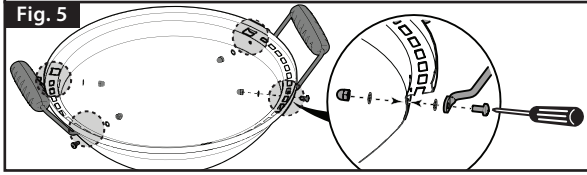
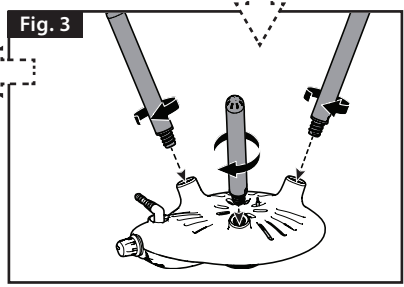
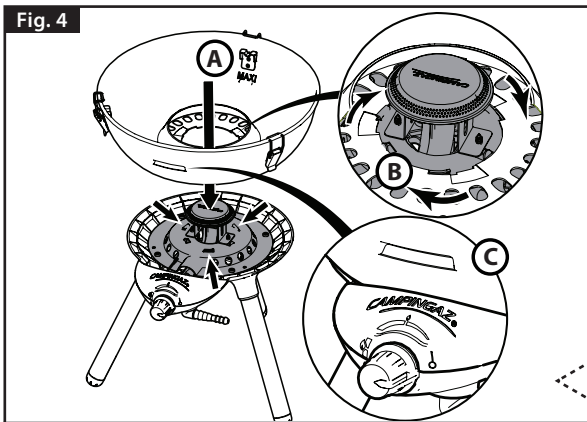
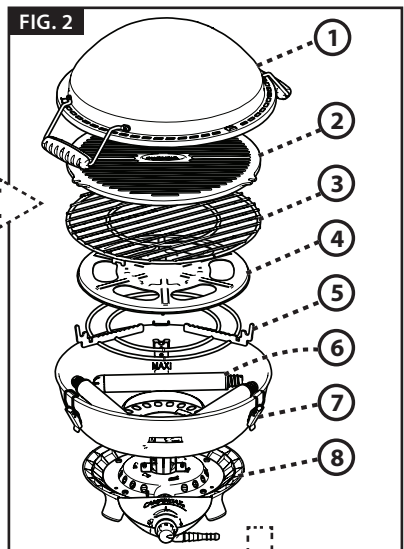
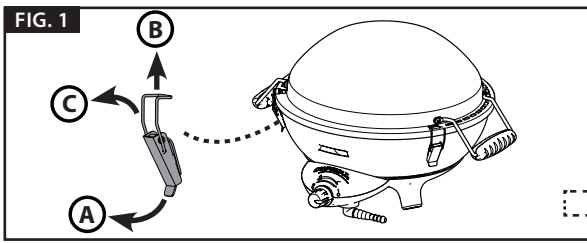

Fig. 9

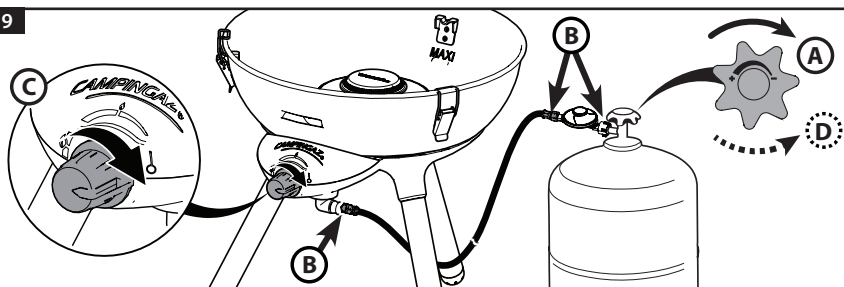

Fig. 10

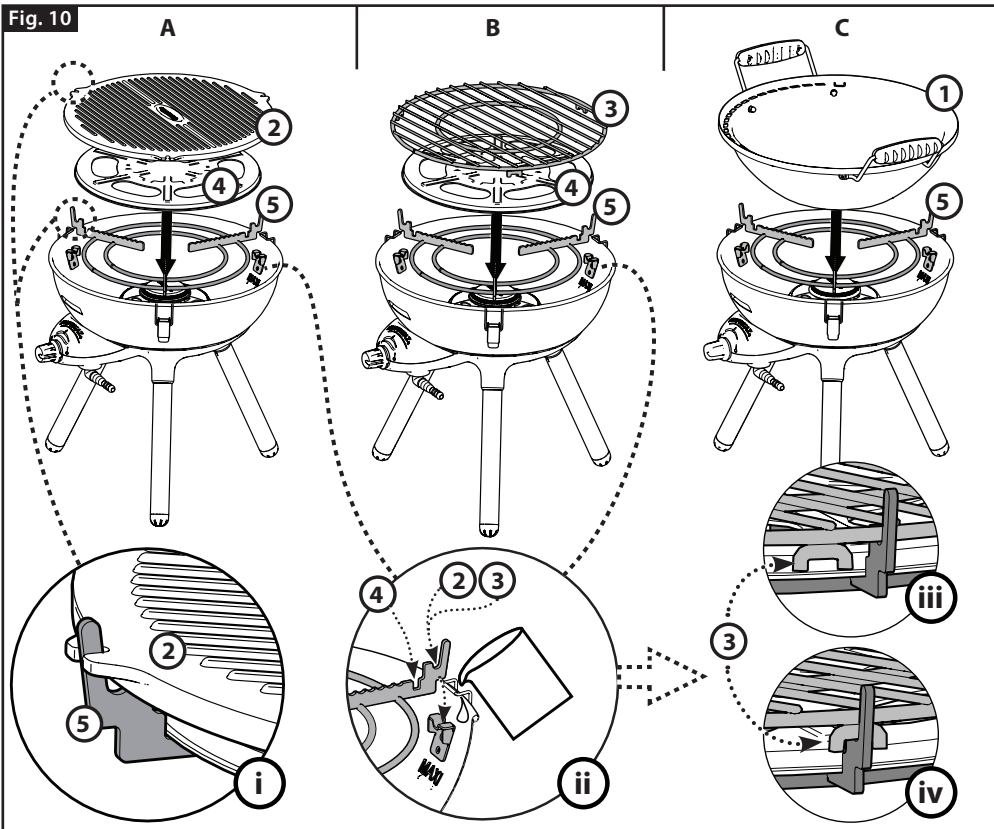

Fig. 11

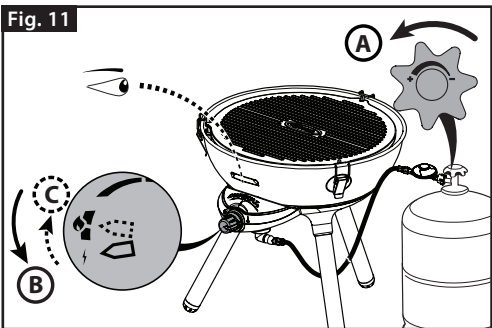
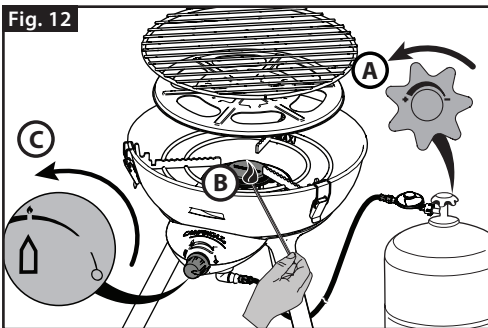

Fig. 12



BE-FR-LU	Spécifications France / Belgique / Luxembourg
<i>Repère injecteur : 68</i> <i>Débit calorifique : 2000 W</i> <i>Débit massique : 146 g/h (G30) / 143 g/h (G31)</i> <i>Cat I₃₊ (28-30 / 37)</i> <i>Gaz et pression : Butane (G30) 28-30 mbar / Propane (G31) 37 mbar</i>	

BE-LU	Technische Daten für Belgium / Luxembourg
<i>Einspritzdüsen - Markierung : 68</i> <i>Wärmeleistung : 2000 W</i> <i>Verbrauch : 146 g/h (G30) / 143g/h (G31)</i> <i>Cat I3+ (28-30 / 37)</i> <i>Gas und Druck : Butan (G30) 28-30 mbar / Propan (G31) 37 mbar</i>	

DE - AT - CH	Technische Daten Für Deutschland, Schweiz und Österreich
<i>Einspritzdüsen - Markierung : 58</i> <i>Wärmeleistung : 2000 W</i> <i>Verbrauch : 146 g/h (G30) / 143 g/h (G31)</i> <i>Cat I3 B/P (50)</i> <i>Gas und Druck : Butan (G30) 50 mbar / Propan (G31) 50 mbar</i>	

CH	Spécifications pour Suisse
<i>Repère injecteur : 58</i> <i>Débit calorifique : 2000 W</i> <i>Débit massique : 146 g/h (G30) / 143 g/h (G31)</i> <i>Cat I3 B/P (50)</i> <i>Gaz et pression : Butane (G30) 50 mbar / Propane (G31) 50 mbar</i>	

CH	Dati tecnici per Svizzera
<i>Riferimento iniettore : 58</i> <i>Potenza : 2000 W</i> <i>Consumo : 146 g/h (G30) / 143 g/h (G31)</i> <i>Cat I3 B/P (50)</i> <i>Gas e pressione : Butano (G30) 50 mbar / Propano (G31) 50 mbar</i>	

IT	Dati tecnici per Italia
<i>Riferimento iniettore : 68</i> <i>Potenza : 2000 W</i> <i>Consumo : 146 g/h (G30) / 143 g/h (G31)</i> <i>Cat I₃₊ (28-30 / 37)</i> <i>Gas e pressione : Butano (G30) 28-30 mbar / Propano (G31) 37 mbar</i>	

BE	Specificaties voor België
<i>Kencijfer op de spoelier : 68</i> <i>Afgegeven warmte : 2000 W</i> <i>Verbruik : 146 g/h (G30) / 143 g/h (G31)</i> <i>Cat I3+ (28-30 / 37)</i> <i>Gas en druk : butaan (G30) 28-30 mbar / propan (G31) 37 mbar</i>	

GB - IE	Specifications for UK and Ireland
<i>Jet mark: 68</i> <i>Heat input : 2000 W</i> <i>Gas flow : 146 g/h (G30) / 143 g/h (G31)</i> <i>Cat I₃₊ (28-30 / 37)</i> <i>Gas and pressure : Butane (G30) 28-30 mbar / Propane (G31) 37 mbar</i>	

NL	Specificaties voor Nederland
<i>Kencijfer op de spoelier : 68</i> <i>Afgegeven warmte : 2000 W</i> <i>Verbruik : 146 g/h (G30) / 143 g/h (G31)</i> <i>Cat I3 B/P (30)</i> <i>Gas en druk : butaan (G30) 30 mbar / propan (G31) 30 mbar</i>	

PT	Especificações para Portugal
<i>Marca injector : 68</i> <i>Débito calorífico : 2000 W</i> <i>Débito massa : 146 g/h (G30) / 143 g/h (G31)</i> <i>Cat I3+ (28-30 / 37)</i> <i>Gás e pressão : Butano (G30) 28-30 mbar / Propano (G31) 37 mbar</i>	

ES	Especificaciones para España
<i>Indicación de inyector : 68</i> <i>Potencia calorífica : 2000 W</i> <i>Consumo : 146 g/h (G30) / 143 g/h (G31)</i> <i>Cat I3+ (28-30 / 37)</i> <i>Gas y presión : Butano (G30) 28-30 mbar / Propano (G31) 37 mbar</i>	

SE - FI	Specifikation för Sverige och Finland
<i>Modell gasinjektor (munstycke) : 68</i> <i>Värmekapacitet : 2000 W</i> <i>Begränsad gaskapacitet (gasbegränsare) : 146 g/tim (G30) / 143 g/tim (G31)</i> <i>Cat I3 B/P (30)</i> <i>Gas och tryck : Butanol (G30) 30 mbar / Propanol (G31) 30 mbar</i>	

NO	Spesifikasjoner før Norge
<i>Munstykke mærke : 68</i> <i>Varmekapasitet : 2000 W</i> <i>Volympkapasitet : 146 g/h (G30) / 143 g/h (G31)</i> <i>Cat I3 B/P (30)</i> <i>Gass og trykk : Butan (G30) 30 mbar / Propan (G31) 30 mbar</i>	

FI	Tekniset arvot Suomessa
<i>Injektorin viite : 68</i> <i>Lämpöteho : 2000 W</i> <i>Kulutus : 146 g/h (G30) / 143 g/h (G31)</i> <i>Cat I3 B/P (30)</i> <i>Kaasu ja paine : butaani (G30) 30 mbar / Propani (G31) 30 mbar</i>	

DK	Specifikationer for Danmark
<i>Injektormærke : 68</i> <i>Varmeydelse : 2000 W</i> <i>Massemængde : 146 g/h (G30) / 143 g/h (G31)</i> <i>Cat I3 B/P (30)</i> <i>Gas og tryk : Butan (G30) 30 mbar / Propan (G31) 30 mbar</i>	

TR	Türkiye için özellikler
<i>Enjektör işareti: 68</i> <i>Isı dağıtıcı debi: 2000 W</i> <i>Isı yükseltici debi: 146 g/saat (G30) / 143 g/saat (G31)</i> <i>Cat I3 B/P (30)</i> <i>Gaz ve basınç : Butan (G30) 30 mbar / Propan (G31) 30 mbar</i>	

GR - CY	Τεχνικά χαρακτηριστικά για: Ελλάδα / Κύπρος
<i>Κωδικός εγχυτήρα: 68</i> <i>Θερμική ισχύς: 2000 W</i> <i>Η ροή του αερίου: 146 g/saat (G30) / 143 g/saat (G31)</i> <i>Cat I₃₊ (28-30 / 37) - πίεση αερίου :</i> <i>Βουτάνιο (G30) 28-30 mbar / Προπάνιο (G31) 37 mbar</i>	

BEDIENUNGSANLEITUNG

Vielen Dank, dass Sie sich für ein Campinggaz®-Produkt entschieden haben.

Diese Bedienungsanleitung gilt für alle Modelle der Reihe **Party Grill 400** mit den verschiedenen Zubehörteilen.

A - WICHTIG: SIE VERWENDEN GAS, SEIEN SIE VORSICHTIG !

- Diese Betriebsanleitung soll Sie mit dem Gerät vertraut machen, damit Sie in aller Sicherheit mit Ihrem Campinggaz®-Gerät umgehen können.
- Bitte lesen Sie den ganzen Text aufmerksam durch, bevor Sie das Gerät an die Gasflasche anschließen.
- Befolgen Sie bitte alle Anweisungen darin. Bei unsachgemäßem Umgang mit dem Gerät kann dieses für Sie und Ihre Umgebung gefährlich sein.
- Bitte heben Sie die Anleitung an einem sicheren Ort auf, um später ggf. einzelne Punkte darin nachzulesen.
- Das Gerät wurde vom Hersteller für den Betrieb mit Butan- oder Propangas ausgelegt. Es ist über einen geeigneten Druckregler und Gasschlauch an die Gasflasche anzuschließen. Diese Artikel werden getrennt verkauft.
- Das Gerät darf nur im Freien und in ausreichend großem Abstand von Zündquellen verwendet werden.
- Nie ein Gerät verwenden, das undicht ist, schlecht funktioniert oder eine Beschädigung aufweist, sondern zum Händler zurückbringen, der Ihnen den nächstgelegenen Kundendienst nennen kann.
- Das Gerät darf nicht verändert und nur für den Zweck benutzt werden, für den es bestimmt ist. Jede Änderung des Geräts kann gefährlich sein.
- Der Benutzer darf die vom Hersteller oder seinem Beauftragten geschützten Teile nicht verändern.
- Alle Geräte, die mit Gas betrieben werden, verbrauchen Sauerstoff und geben andere, möglicherweise gefährliche Stoffe und Gase ab, wie Kohlenmonoxid (CO).
- Kohlenmonoxid ist geruch- und farblos, es kann Übelkeit und grippeähnliche Symptome verursachen, eventuell sogar zum Tod führen, wenn das Gerät in einem geschlossenen Raum ohne geeignete Belüftung verwendet wird.

B - ZUSAMMENBAU DES GERÄTS

Nehmen Sie das Gerät aus der Verpackung. Öffnen Sie den Verschluss, indem Sie die Schritte A, B, C befolgen und öffnen Sie die Grillhaube (Abb. 1).

Entfernen Sie die Komponenten des Geräts (Abb. 2).

- | | |
|--------------------|------------------|
| (1) Deckel (Wok) | (5) Rost |
| (2) Grillblech | (6) Beine |
| (3) Gitterrost | (7) Wasserschale |
| (4) Wärmeverteiler | (8) Basis |

1. (Abb. 3) Drehen Sie das Gerät um, so dass es auf dem Kopf steht. Schrauben Sie die Beine in die Sockel an der Unterseite des Geräts.
2. (Abb. 4) Stellen Sie das Gerät auf ebenem Boden in aufrechte Position. Installieren Sie den Wasserauffangbehälter, indem Sie ihn mit dem Sichtfenster nach vorne auf die Grundplatte setzen (Abb. 4-A).

3. Vergewissern Sie sich, dass die Kerben im inneren Kreis des Auffangbeckens auf einer Linie mit den Sperrungen auf der Grundplatte liegen, und lassen Sie das Auffangbecken dann durch Drehen im Uhrzeigersinn bis zum Anschlag einrasten (Abb. 4-B). Das Sichtfenster sollte nach vorne schauen und auf einer Linie mit dem Regelknopf liegen, wenn das Auffangbecken installiert ist (Abb. 4-C).

4. (Abb. 5) Bringen Sie die Deckelgriffe am Deckel mittels Schrauben durch die Löcher in Deckel und Griffe von außen, dann ziehen Sie mit Hutmuttern und Unterlegscheiben von der Innenseite des Deckels fest.

C - INBETRIEBNAHME

C-1 GASFLASCHE UND DRUCKREGLER

Zum Anschließen bzw. Auswechseln der Gasflasche immer einen gut gelüfteten Raum wählen und darauf achten, dass sich keine Zündquelle (Flammen, Funken, Hitze usw.) in der Nähe befindet.

Dieses Gerät kann CAMPINGAZ® Butangasflaschen vom Typ 904 oder 907 und einem CAMPINGAZ® Druckregler - Modell 50 mbar für Geräte, die in Deutschland, Österreich und der Schweiz gekauft wurden, Modell 28 - 30 mbar für Geräte, die in anderen europäischen Ländern gekauft wurden - verwendet werden.

Es kann auch mit anderen und größeren Butan- und Propangasflaschen (5-15 kg) und den entsprechenden Druckreglern betrieben werden (bei Ihrem Händler erhältlich):

Frankreich, Belgien, Luxemburg, Großbritannien, Irland, Portugal, Spanien, Italien, Griechenland:

Butan 28 mbar/Propan 37 mbar

Niederlande, Norwegen, Schweden, Dänemark, Finnland, Tschechische Republik, Ungarn, Slowenien, Slowakei, Bulgarien, Türkei, Rumänien, Kroatien:

Butan 30 mbar/Propan 30 mbar

Schweiz, Deutschland, Österreich:

Butan 50 mbar/Propan 50 mbar

Polen: Propan 37 mbar

C-2 GASSCHLAUCH

Er darf nicht länger als 1,50 m sein. Der Schlauch muss ausgetauscht werden, falls er beschädigt ist oder Risse hat, wenn dies durch die nationalen Vorschriften erforderlich ist oder wenn das Ablaufdatum am Schlauch erreicht ist. Nicht am Schlauch ziehen, ihn nicht verdrehen und von allen Teilen fernhalten, die sich stark erwärmen können.

**** Nach Anschließen des Schlauchs ist der Anschluss auf Dichtigkeit zu überprüfen, gemäß den Anweisungen in Abschnitt § D-1.**

(Abb. 6 / 7) **Frankreich:**

Das Gerät muss mit einem Schlauch zum Aufstecken auf die Anschlüsse am Gerät und am Druckminderer benützt werden, gesichert mit Schlauchschellen (nach Norm XP D 36-110), empfohlene Länge 1,25 m.

Befestigung des Schlauchs: Einbauanleitung für den beschafften Schlauch und die Schlauchklappen befolgen.

(Abb. 6 / 7) **Belgien, Luxemburg, Großbritannien, Irland, Portugal, Spanien, Italien, Kroatien, Griechenland, Niederlande, Tschechische Republik, Slowakei, Ungarn, Slowenien, Norwegen, Schweden, Dänemark, Finnland, Bulgarien, der Türkei, Rumänien, Polen:**

Das Gerät ist mit einem gerillten Anschluss versehen, an den ein nach den jeweiligen Landesvorschriften (NF, BS, UNI, UNE usw.) für Butan und Propan geeigneter flexibler Gasschlauch angeschlossen wird.

(Abb. 6 / 8) **Schweiz, Deutschland, Österreich:**

Das Gerät muss mit einem Schlauch verwendet werden, der für den Einsatz von Butan und Propan geeignet ist.

Für den Anschluss des Schlauchs am Geräteansatz mit 2 passenden Schlüssel die Schlauchmutter festziehen, ohne zu überdrehen:

- Nr. 10 -Schlüssel zum Festziehen des Gasanschlusses am Gerät
- Nr. 17 -Schlüssel zum Festziehen der Schlauchmutter

Die Mutter am anderen Schlauchende am Druckregler anschließen.

D - ANSCHLUSS DER GASFLASCHE AN DAS GERÄT

Verwenden Sie einen Druckregler gemäß EN 12864 oder EN16129. Es wird der Druckregler von Campingaz empfohlen (siehe Abschnitt § C-1). Es muss ein Stellventil an der Gasflasche oder am Druckregler vorhanden sein.

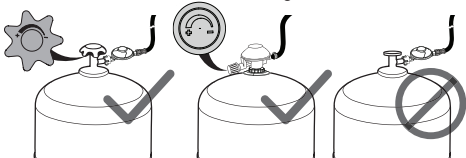

Ist das Gerät bereits an eine Gasflasche angeschlossen, bitte die Angaben in Abschnitt § F "Gasflasche abbauen bzw. auswechseln" befolgen.

Zum An- und Abbauen einer Gasflasche stets einen sehr gut gelüfteten Raum (im Freien) wählen und darauf achten dass sich keine Zündquelle (Flammen, Funken, Zigarette, elektrisches Gerät usw.), keine anderen Personen und kein entzündbares Material in der Nähe befinden.

1. Die Gasflasche hinter oder neben dem Gerät auf den Boden stellen.
2. Das Absperrventil des Druckreglers bzw. der Gasflasche schließen. (Abb. 7-A)
3. Schließen Sie den Kontrollknopf am Gerät mittels Drehen in Richtung "O". (Abb. 7-B)
4. Den Druckregler an der Gasflasche bzw. deren Ventilstützen befestigen (durch Aufschrauben oder Einrasten).
5. Sicherstellen, dass die Luftlöcher am Brennerrohr unter der Gasdüse frei und nicht durch Verschmutzung, Spinnweben usw. verstopft sind.

D-1 DICHTHEITSPRÜFUNG

Nicht mit einer offenen Flamme nach undichten Stellen suchen, sondern ein geeignetes Mittel (Seifenwasser o. ä.) benutzen

1. (Abb. 9-A) Das Absperrventil des Druckreglers bzw. der Gasflasche schließen.
2. (Abb. 9-B) Die Flüssigkeit auf die Anschlüsse (Flasche/Druckregler/ Schlauch/Gerät) auftragen. Die Schaltknöpfe müssen geschlossen bleiben (OFF-Stellung (O)) (Abb. 9-C).

3. (Abb. 9-D) Öffnen Sie die Gaszufuhr (Ventil am Druckregler oder Zylinder).

4. Wenn sich Blasen bilden, ist die betreffende Verbindung undicht.

5. Schließen Sie die Gaszufuhr (Ventil am Druckregler oder Zylinder).

6. Das Leck kann gestoppt werden, indem jeder Schlauchanschluss festgezogen wird oder fehlerhafte Teile ersetzt werden. Das Gerät darf erst dann benutzt werden, wenn das Leck behoben ist.

Wichtig:

Das Gerät ist mindestens einmal pro Jahr sowie bei jedem Auswechseln der Gasflasche zu kontrollieren und auf Dichtheit zu prüfen.

E - BENUTZUNG

SICHERHEITSVORSCHRIFTEN:

Das Gerät in mindestens 20 cm Abstand zur Wand oder zu einem brennbaren Gegenstand und in mindestens 1 m Abstand zur Decke verwenden.

Vor der Befuerung des Geräts sollten Sie sich vergewissern, das Auffangbecken bis zum "MAXI"-Pegel mit Wasser aufzufüllen, unabhängig davon, ob das Gerät als Kocher oder Grill verwendet werden soll.

ACHTUNG: Die zugänglichen Teile am Kocher können sehr heiß werden. Halten Sie Kinder davon fern.

Den Brenner während oder kurz nach dem Gebrauch des Gerätes niemals berühren.

Stellen Sie das Gerät auf eine stabile und ebene Fläche, verschieben Sie ihn nicht während des Betriebs. Gerät während des Betriebs nicht verschieben.

Keine Kochbehälter mit einem Durchmesser unter 20 cm oder über 40 cm verwenden.

Bei Undichtigkeit (Gasgeruch) alle Ventile schließen.

Warten Sie, bis das Gerät vollkommen abgekühlt ist, bevor Sie es für die Lagerung vorbereiten.

Nach Gebrauch immer das Absperrventil am Druckregler bzw. an der Gasflasche schließen.

E-1 GRILLFLÄCHEN MONTIEREN

Verwendung des Geräts als Grill (Abb. 10-A / B)

1. (Abb. 10-ii) Füllen Sie das Auffangbecken bis zum "MAXI" (MAXIMAL)-Pegel mit Wasser auf (Markierung an der Wand des Auffangbeckens).
2. (Abb. 10-ii) Setzen Sie den Rost (5) ein, sodass seine drei Füße auf den Stützen an der Wand des Auffangbeckens liegen.
3. (Abb. 10-ii) Stellen Sie den Wärmeverteiler (4) auf den Rost, damit er mit dem Rand auf den Aussparungen der Rostfüße sitzt.
4. Stellen Sie eine der Grillplatten (Grillblech (2) oder Gitterrost (3)) auf den Rost (5), damit er mit dem Rand auf den Aussparungen der Rostfüße sitzt.

Platzierung des Grillblechs (2) (Abb. 10-A)

Die drei Füße auf dem Rost (5) müssen ausgerichtet mit und eingefügt in die drei Schlitz mit den Rand des Grillblechs sein (2) (Abb. 10-i).

Platzierung des Gitterrosts (3) (Abb. 10-B)

Vergewissern Sie sich, dass der Gitterrost (3) in eine Position gedreht ist, dass das Distanzstück in U-Form richtig auf den Füßen des Rosts (5) sitzt (Abb. 10-iv).

WICHTIG: Verwenden Sie niemals mehr als eine Grillplatte gleichzeitig. Der Wärmeverteiler muss sich vor der Benutzung unterhalb der Grillplatte befinden. Stellen Sie niemals Kochkessel (Topf, Wok etc.) auf die Grillplatte (2 / 3) oder den Wärmeverteiler (4).

Verwendung des Geräts als Kocher (Abb. 10-C)

1. (Abb. 10-ii) Füllen Sie das Auffangbecken bis zum "MAXI" (MAXIMAL)-Pegel mit Wasser auf (Markierung an der Wand des Auffangbeckens).
2. (Abb. 10-ii) Setzen Sie den Rost (5) ein, sodass seine drei Füße auf den Stützen an der Wand des Auffangbeckens liegen.
3. Legen Sie den Deckel auf und setzen Sie ihn auf den Rost, um ihn als Kochkessel (Wok) zu benutzen. Oder stellen Sie andere Kochkessel (Topf etc.) auf den Rost, mittig über den Brenner. Stellen Sie sicher, dass die Flamme nicht über die Unterseite des Kochkessels hinausreicht.

WICHTIG: Grillplatte (2 / 3) und Wärmeverteiler (4) müssen abgenommen werden, wenn Sie das Gerät als Herd benutzen. Stellen Sie niemals Kochkessel (Topf, Wok etc.) auf die Grillplatte (2 / 3) oder den Wärmeverteiler (4).

E-2 ANZÜNDEN

Entzünden Sie das Gerät niemals mit geschlossenem Deckel, nur mit abgenommenem Deckel.

Piezozündung (Abb. 11):

1. (Abb. 11-A) Öffnen Sie die Gaszufuhr (Ventil am Druckregler oder Zylinder) (nach "+").
2. (Abb. 11-B) Drehen Sie den Kontrollknopf gegen den Uhrzeigersinn in die Entzündungsposition (↶). Wenn Sie ein Klicken hören und der Brenner gezündet ist (überprüfen Sie die Flamme durch das Fenster auf der Vorderseite des Auffangbeckens), drehen Sie den Kontrollknopf in die entgegengesetzte Richtung (Abb. 11-C) in die gewünschte Wärmeeinstellung ((zwischen 🔥 und 🔥)).
3. Wenn der Brenner nicht zündet, drehen Sie den Regelknopf im Uhrzeigersinn bis zum Anschlag in die Aus-Stellung (O). Warten Sie 5 Minuten, bevor Sie die Bedienung wiederholen.
4. Falls der Brenner nach 4 oder 5 Versuchen nicht zündet, Sie können A. fortfahren mit Streichholz-Entzündung im unteren Abschnitt, oder B. die Anweisungen zur Störungsbehebung im Abschnitt F lesen.

Mit Streichholz anzünden (Abb. 12):

Wenn die Piezozündung nicht funktioniert:

WICHTIG: Warten Sie, bis sich das Gerät abgekühlt ist und tragen Sie Sicherheitshandschuhe vor Ausführen der nächsten Tätigkeiten.

1. (Abb. 12-A) Öffnen Sie die Gaszufuhr (Ventil am Druckregler oder Zylinder).
2. (Abb. 12-B) Entfernen Sie den Hitzeverteiler/die Grillplatte, der/die den Brenner abdecken und legen Sie ein brennendes Streichholz in die Nähe des Brenners.
3. (Abb. 12-C) Drehen Sie den Kontrollknopf auf niedrige Hitze (gegen 🔥).
4. Setzen Sie den Wärmeverteiler / die Grillplatte wieder auf.

E-3 BENUTZUNG

- Es wird empfohlen, Schutzhandschuhe zu tragen, um Teile, die sehr heiß sein können, zu berühren.
- Vorheizen: Heizen Sie das Gerät vor dem Grillen etwa 2 Minuten lang auf voller Flamme vor.
- Eine bläuliche Verfärbung des Heizelements ist auf die starke Hitzeentwicklung zurückzuführen. Dies hat keine Auswirkung auf die Qualität des verwendeten Materials.
- **Hinweis:** Im Fall, dass der Brenner während des Grillens erlischt, schließen Sie das Gasventil sofort und warten Sie 5 Minuten, damit sich das Gas verflüchtigen kann. Zünden Sie das Gerät nach dieser Wartezeit wieder an.

E-4 GRILLEN

WICHTIG: Stellen Sie sicher, dass die Wasserschale mit Wasser wie in Abschnitt E-1 angegeben gefüllt ist. Die Grillplatte darf nicht länger als 1 Minute erhitzt werden, ohne dass tatsächlich Nahrungsmittel gegrillt werden, andernfalls kann die Beschichtung beschädigt werden.

- Das Grillblech hat zwei Grilloberflächen: eine gewellte Seite für das Anbraten von Fleisch und eine glatte Seite für Fisch, Meeresfrüchte, Gemüse etc...
- Das Grillblech ist mit einem hochwertigen nichthaftenden Material beschichtet, um eine gesunde Zubereitung ohne Zugabe von Fett oder Öl zu ermöglichen.
- Der Gitterrost verfügt über keine nichthaftende Beschichtung. Damit Lebensmittel weniger auf dem Gitterrost kleben bleiben, sprühen Sie den Gitterrost vor Verwendung leicht mit Speiseöl ein.
- Bei Benutzung des Gitterrosts werden fettige Substanzen in der Wasserschale gesammelt, Ihre Mahlzeit ist vollkommen gesund (keine Fettrückstände oder verbrannte Fette), die Zutaten behalten ihren Geschmack.
- Außerdem können Sie die Intensität des Grillvorgangs über die Position auf der Platte selbst regulieren: Im Zentrum ist die Hitze am größten, an den Rändern am geringsten.
- Kochen mit geschlossenem Deckel ist möglich, wenn das Gerät als Bratofen verwendet wird.

E-5 ABSCHALTEN

Den Gashahn am Druckregler oder an der Gasflasche schließen. (Abb. 7-A)

Wenn die Flammen ausgegangen sind, drehen Sie den Kontrollknopf des Gerätes auf die Aus-Position (O). (Abb. 7-B)

F - GASFLASCHE DEMONTIEREN BZW. AUSWECHSELN

Das Auswechseln immer an einem belüfteten Ort und fern von Flammen, Funken oder Wärmequellen vornehmen.

1. Schließen Sie den Kontrollknopf am Gerät mittels Drehen in Richtung "O". (Abb. 7-B)
2. Den Gashahn am Druckregler oder an der Gasflasche schließen. (Abb. 7-A)
3. Den Druckregler von der Gasflasche abbauen.
4. Neue Gasflasche anbringen.
5. Druckregler an der Gasflasche anschließen (vorher die Dichtung am Regleranschluss auf einwandfreien Zustand prüfen).
6. Überprüfen Sie auf Gaslecks wie in Abschnitt D-1 beschrieben.

G - LAGERUNG - WARTUNG

Bei regelmäßiger Pflege werden Sie an Ihrem Gerät viele Jahre lang Freude haben.

- Das Gerät nicht während des Betriebs reinigen. Warten, bis es abgekühlt ist, um Verbrennungen durch die heißen Teile (Grillblech, Gitterrost, Rost, Schale etc.) zu vermeiden.
- Wenn die Einheit abgekühlt ist (ungefähr 15 Minuten), entfernen Sie die Kochplatte und den Rost. Entriegeln Sie das Auffangbecken von der Grundplatte, indem Sie es gegen den Uhrzeigersinn drehen und anheben. Entleeren Sie das Wasser. Schrauben Sie die Füße von der Grundplatte ab.
- Fettige Teile mit Wasser und Seife oder einem milden Reinigungsmittel säubern.
- Zum leichteren Reinigen können der Deckel, die Kochplatte, das Auffangbecken und der Rost im Geschirrspüler gewaschen werden. Die Füße können mit einem Schwamm gereinigt werden (kein Waschlaugepulver).
- Beim Reinigen darauf achten, dass die Löcher der Brenner nicht verstopft werden. Sind sie verstopft, z.B. durch übergelaufenes Kochgut, müssen die Öffnungen mit einer weichen Bürste (keine Drahtbürste) gereinigt werden.
- Bauen Sie nach der Reinigung die Teile des Gerätes zusammen, setzen Sie den Deckel wieder auf und verschließen Sie in umgekehrter Reihenfolge A, B, C in Abb. 4.

- Die Füße können für eine kompakte Transportgröße in das Auffangbecken gelegt werden (Abb. 1/2). Achten Sie darauf, den Gitterrost (3) so in Position zu drehen, dass das U-förmige Distanzstück nicht auf den Gitterfüßen zu liegen kommt (Abb. 10-iii), da sich sonst der Deckel nicht schließen lässt.
- Das Gerät muss unzugänglich für Kinder an einem kühlen, trockenen und belüfteten Ort aufbewahrt werden. Bewahren Sie es nicht in Kellerräumen auf.
- Wird das Gerät mehr als 30 Tage nicht benutzt, sollten Sie überprüfen, ob nicht Spinnweben die Öffnungen des Brennerrohres verstopfen, was zu einer geringeren Leistung des Geräts oder einer gefährlichen Entzündung des Gases außerhalb des Brenners führen kann.
- Bei längerem Nichtgebrauch den Gasbehälter - wie im Abschnitt § F angegeben - vom Gerät trennen.
- Den Gasschlauch regelmäßig auf seinen Zustand prüfen und austauschen, wenn er beschädigt ist oder Alterserscheinungen (Risse usw.) aufweist (siehe Absatz § C-2).
- Ist das Einlassventil verstopft (der Gasbehälter enthält noch Gas, aber das Gerät zündet nicht), versuchen Sie nicht, es selbst frei zu machen. Bringen Sie es zu Ihrem Händler zurück.

H - STÖRUNGSBEHEBUNG

Störung	Wahrscheinliche Ursache / Abhilfe
Der Brenner lässt sich nicht anzünden	<ul style="list-style-type: none"> • Schlechte Gaszufuhr • Druckregler funktioniert nicht • Schlauch, Ventil, Venturirohr unter dem Brenner oder Löcher des Brenners verstopft. Reinigen Sie die Venturi-Düse.
Der Brenner brennt unregelmäßig oder geht aus	<ul style="list-style-type: none"> • Prüfen, ob Gas austritt • Gasschlauch auf einwandfreien Anschluss prüfen • Gerät zum Kundendienst bringen
Die Flammen des Brenners blasen unregelmäßig	<ul style="list-style-type: none"> • In der neuen Gasflasche war Luft einige Zeit brennen lassen, bis die Störung behoben ist • Wasserrückstände nach dem Waschen der Brennerköpfe • Gerät zum Kundendienst bringen"
Große Flamme um den ganzen Brenner herum	<ul style="list-style-type: none"> • Venturirohr unter dem Brenner verstopft (z. B. Spinnweben) • Gerät zum Kundendienst bringen
Flammenbildung an der Düse	<ul style="list-style-type: none"> • Gasflasche fast leer • Gasflasche austauschen • Gerät zum Kundendienst bringen
Flammenbildung am Anschluss	<ul style="list-style-type: none"> • Anschluss undicht • Gaszufuhr sofort unterbrechen. Muttern nachziehen oder Schlauch austauschen • Gerät zum Kundendienst bringen
Unzureichende Hitzebildung	<ul style="list-style-type: none"> • Gasdüse oder Venturirohr unter dem Brenner verstopft • Gerät zum Kundendienst bringen. Reinigen Sie die Venturi-Düse.
Flammenbildung hinter dem Knebel	<ul style="list-style-type: none"> • Gashahn defekt • Gaszufuhr sofort schließen • Gerät zum Kundendienst bringen

I - GARANTIEZEIT

Jahre	2
-------	---

ISTRUZIONI PER L'USO

Grazie per avere acquistato un prodotto Campingaz®.

Queste istruzioni sono comuni a tutti gli apparecchi **PARTY GRILL 400** per gli accessori e il modo di utilizzazione.

A - IMPORTANTE : UTILIZZATE IL GAS, SIATE PRUDENTI !

- Lo scopo di questo libretto d'istruzioni è di permettervi di utilizzare correttamente ed in assoluta sicurezza il vostro apparecchio Campingaz®.
- Leggere attentamente le istruzioni prima di utilizzare l'apparecchio.
- Rispettate le istruzioni indicate in questo libretto. Il mancato rispetto di queste istruzioni può essere pericoloso per l'utilizzatore e per chi gli sta accanto.
- Conservate in permanenza in un luogo sicuro queste istruzioni per potervi fare riferimento in caso di necessità.
- Questo apparecchio è funziona con gas butano o propano, mediante un regolatore di pressione appropriato ed un tubo di gomma o di un tubo flessibile guaina meccanica venduti separatamente.
- Questo apparecchio deve essere utilizzato solo all'aperto e lontano da materiali infiammabili.
- Non usare l'apparecchio se presenta perdite, se è danneggiato o in caso di funzionamento difettoso. In tal caso, restituirlo al rivenditore il quale indicherà il servizio di assistenza più vicino.
- Non modificare mai l'apparecchio e non utilizzarlo per usi al quale non è destinato. Qualsiasi modifica dell'apparecchio potrebbe essere pericolosa.
- Le parti protette dal fabbricante o dal suo mandatario non devono essere manipolate dall'utilizzatore.
- Tutti gli apparecchi a gas consumano ossigeno ed emettono gas e sostanze potenzialmente pericolosi come il monossido di carbonio (CO).
- Il monossido di carbonio, inodore e incolore, può provocare malessere, con sintomi analoghi a quelli dell'influenza, e persino la morte se l'apparecchio viene usato in ambienti interni non ventilati.

B -ASSEMBLAGGIO DELL'APPARECCHIO

Rimuovere l'apparecchio dall'imballaggio. Sganciare il fermo seguendo la sequenza A, B, C, quindi aprire il coperchio (Fig. 1).

Rimuovere i componenti all'interno dell'apparecchio (Fig. 2).

- | | |
|----------------------------|-----------------------|
| (1) Coperchio (Wok) | (5) Graticola |
| (2) Piastra | (6) Gambe |
| (3) Griglia | (7) Serbatoio d'acqua |
| (4) Distributore di calore | (8) Base |

1. (Fig. 3) Capovolgere l'apparecchio disponendolo a testa in giù. Avvitare le gambe negli zoccoli predisposti sul fondo dell'apparecchio.
2. (Fig. 4) Collocare l'apparecchio per terra in posizione verticale. Installare il serbatoio d'acqua adagiandolo sulla base, con la finestra di ispezione rivolta verso la parte anteriore (Fig. 4-A).

3. Verificare che le tacche sul cerchio interno del serbatoio siano allineate con le linguette di blocco presenti sulla base, quindi bloccare il serbatoio in posizione ruotandolo in senso orario fino a quando si blocchi in posizione (Fig. 4-B). La finestra di ispezione deve essere rivolta verso la parte anteriore, allineata con la manopola di controllo con il serbatoio installato (Fig. 3-C).

4. (Fig. 5) Fissare le maniglie al coperchio guidando le viti attraverso i fori posti sul coperchio e sulle maniglie dall'esterno, quindi stringere con i dadi e le rondelle dall'interno del coperchio.

C - MESSA IN FUNZIONE

C-1 GAS BOMBOLA DI GAS E REGOLATORE DI PRESSIONE

Per collegare o cambiare la bombola, intervenire sempre in un luogo ben arieggiato, lontano da qualsiasi fonte di calore.

Questo apparecchio può essere usato con le bombole butano CAMPINGAZ®, tipo 904 o 907 e il regolatore di pressione CAMPINGAZ® modello 28-30 mbar o 50 mbar.

Può anche essere usato con altre bombole più grandi di butano o di propano (5-15 kg) e i regolatori di pressione appropriati (consultare il rivenditore):

Francia, Belgio, Lussemburgo, Inghilterra, Irlanda, Portogallo, Spagna, Italia, Grecia:
butano 28 mbar / propano 37 mbar.

Olanda, Norvegia, Svezia, Danimarca, Finlandia, Repubblica Ceca, Ungheria, Slovenia, Slovacchia, Bulgaria, Turchia, Romania, Croazia:
butano 30 mbar / propano 30 mbar.

Svizzera, Germania, Austria:
butano 50 mbar / propano 50 mbar.

Polonia: propano 37 mbar.

C-2 TUBO

La lunghezza non deve essere superiore a 1,50 m. Deve essere sostituito se è danneggiato o rotto, quando i regolamenti nazionali lo prescrivono o trascorsa la data di scadenza indicata sul tubo. Non tirare sul tubo e non torcerlo. Tenerlo lontano dai pezzi che possono scaldarsi. **** Una volta connesso il tubo, verificare la presenza di fughe di gas seguendo le istruzioni indicate nella sezione § D-1.**

(Fig. 6 / 7) **Francia:**

L'apparecchio va usato con un tubo flessibile che va installato alle estremità dal lato dell'apparecchio e dal lato della valvola di regolazione, e trattenuto da manicotti (Norma XP D 36-110), lunghezza raccomandata 1,25m.

Sistemazione del tubo : seguire le indicazioni di montaggio fornite con il tubo di gomma e i collari.

(Fig. 6 / 7) **Belgio, Lussemburgo, Regno Unito, Irlanda, Portogallo, Spagna, Italia, Croazia, Grecia, Paesi Bassi, Repubblica Ceca, Slovacchia, Ungheria, Slovenia, Norvegia, Svezia, Danimarca, Finlandia, Bulgaria, Turchia, Romania, Polonia:**

L'apparecchio è dotato di un'estremità anellata: deve essere utilizzato con un tubo flessibile di qualità adatta all'uso del butano e del propano.

(Fig. 6 / 8) **Svizzera, Germania, Austria:**

Questo apparecchio deve essere utilizzato con un tubo flessibile di qualità adatta all'uso del butano e del propano.

Collegamento del tubo flessibile: per collegare il tubo all'estremità dell'apparecchio, stringere forte il dado del tubo, senza esagerare, con le 2 chiavi:

- chiave da 10 per serrare l'ingresso del gas sull'apparecchio
- chiave 17 per avvitare il dado del tubo

Collegare l'altra estremità sul raccordo di uscita del regolatore di pressione.

D - COLLEGAMENTO DELLA BOMBOLA DEL GAS

Utilizzare un regolatore conforme agli standard EN12864 e EN16129. Raccomandiamo l'uso di un regolatore Campingaz (vedere sezione § C-1). Sulla bombola del gas o sul regolatore deve essere presente una valvola di regolazione.

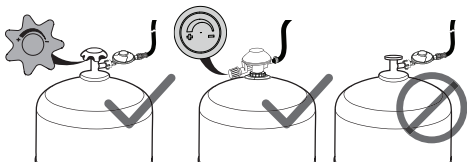

Se la bombola collegata è vuota, leggere il paragrafo § F: "SMONTARE O CAMBIARE LA BOMBOLA DEL GAS".

Per montare o smontare una bombola di gas agire sempre in un luogo arieggiato, all'aperto e mai in presenza di una fiamma, di una fonte di calore o di una scintilla (sigaretta, apparecchi elettrici ecc.), lontano dalle altre persone e dai materiali infiammabili.

1. Collocare la bombola a terra, dietro o accanto all'apparecchio.
2. Chiudere il rubinetto del regolatore di pressione o della bombola del gas. (Fig. 7-A)
3. Chiudere la manopola di comando sull'apparecchio ruotandola verso il simbolo "O". (Fig. 7-B)
4. Avvitare o agganciare il regolatore di pressione alla bombola o al rubinetto della bombola di gas.
5. Verificare che i fori per l'aria del tubo di bruciatore a livello dell'iniettore non siano ostruiti da polvere o da ragnatele.

D-1 PROVE DI TENUTA

Non cercare le fughe di gas con la fiamma, utilizzare un liquido rivelatore delle fughe di gas.

1. (Fig. 9-A) Chiudere il rubinetto del regolatore di pressione o della bombola del gas.
2. (Fig. 9-B) Mettere il liquido sui raccordi della bombola / regolatore di pressione / tubo / apparecchio (le manopole di regolazione devono restare chiuse : posizione "OFF" (O)) (Fig. 9-C).
3. (Fig. 9-D) Aprire l'erogazione del gas (valvola sul regolatore o sulla bombola).
4. Il formarsi di bollicine sta ad indicare che vi sono fughe di gas.
5. Interrompere l'erogazione del gas (valvola sul regolatore o sulla bombola).

6. La perdita di gas può essere arrestata serrando ogni punto di raccordo del tubo o sostituendo eventuali componenti difettosi. Se la perdita non viene arrestata, non utilizzare l'apparecchio.

Importante:

Bisogna effettuare il controllo e la ricerca delle fughe di gas almeno una volta all'anno e ogni volta che si cambia la bombola.

E - UTILIZZAZIONE

PRECAUZIONI PER L'USO

Non utilizzare l'apparecchio a meno di 20 cm da una parete o da un oggetto combustibile, oppure a meno di 1 m dal soffitto.

Prima di accendere il dispositivo, verificare di riempire il serbatoio con acqua fino al livello "MAXI", indipendentemente dal fatto che il dispositivo venga utilizzato come fornello o griglia.

ATTENZIONE: Alcune parti esposte possono riscaldarsi. Tenere lontano dalla portata dei bambini.

Non toccare il bruciatore durante o subito dopo l'uso dell'apparecchio.

Poggiare l'apparecchio su una superficie orizzontale stabile e non spostarlo durante l'utilizzazione.

Non utilizzare recipienti di diametro inferiore a 12 cm o superiore a 20 cm.

In caso di fuga di gas (odore), chiudere tutti i rubinetti.

Prima di maneggiare l'apparecchio per riparlo, attendere il raffreddamento.

Dopo l'utilizzo, chiudere sempre il rubinetto del regolatore della pressione o della bombola del gas.

E-1 INSTALLAZIONE PIASTRE DI COTTURA

Utilizzo del dispositivo come griglia (Fig. 10-A / B)

1. (Fig. 10-ii) Riempire il serbatoio con acqua fino al livello "MAXI" (MASSIMO) (indicato sulla parete del serbatoio).
2. (Fig. 10-ii) Posizionare la griglia (5), con i suoi tre piedi adagiati sui supporti della parete del serbatoio.
3. (Fig. 10-ii) Posizionare il distributore di calore (4) sopra la graticola, con il bordo appoggiato sulle tacche dei piedi della graticola.
4. Posizionare una delle piastre di cottura (piastra (2) o griglia di cottura (3)) sulla graticola (5), con il bordo appoggiato sulle tacche dei piedi della graticola.

Posizionamento della piastra (2) (Fig. 10-A)

I tre piedi sulla graticola (5) devono essere allineati e inseriti attraverso le tre fessure intorno al bordo della piastra (2) (Fig. 10-i).

Posizionamento della griglia (3) (Fig. 10-B)

Assicurarsi di ruotare la griglia (3) in una posizione tale che il distanziatore a U poggia proprio sui piedi della graticola (5) (Fig. 10-iv).

IMPORTANTE: Non utilizzare più di una piastra di cottura alla volta. Il distributore di calore deve essere posizionato sotto la piastra di cottura prima dell'uso. Non mettere mai i recipienti di cottura (padelle, wok, ecc) sulla piastra di cottura (2/3) o il distributore di calore (4).

Utilizzo del dispositivo come fornello (Fig. 10-C)



1. (Fig. 10-ii) Riempire il serbatoio con acqua fino al livello "MAXI" (MASSIMO) (indicato sulla parete del serbatoio).
2. (Fig. 10-ii) Posizionare la griglia (5), con i suoi tre piedi adagiati sui supporti della parete del serbatoio.
3. Capovolgere il coperchio e posizionarlo sulla graticola per usarlo come recipiente di cottura (wok). Oppure posizionare un altro recipiente di cottura (padella ecc.) sulla griglia, centrato sul bruciatore. Assicurarsi che la fiamma non superi la parte inferiore del recipiente di cottura.

IMPORTANTE: La piastra di cottura (2/3) e il distributore di calore (4) devono essere tolti quando si utilizza l'apparecchio come una stufa. Non mettere mai i recipienti di cottura (padelle, wok ecc) sulla piastra di cottura (2/3) o il distributore di calore (4).

E-2 ACCENSIONE

Non accendere mai l'apparecchio con il coperchio chiuso, ma solo con il coperchio rimosso.

Accensione piezoelettrica (Fig. 11):

1. (Fig. 11-A) Aprire l'erogazione del gas (valvola sul regolatore o sulla bombola) (verso il riferimento "+").
2. (Fig. 11-B) Ruotare la manopola di comando in senso antiorario in posizione di accensione (↶). Quando si sente un clic, e il bruciatore è acceso (controllare la presenza della fiamma attraverso la finestra di ispezione che si trova sulla parte anteriore del serbatoio), ruotare la manopola di comando in senso inverso (Fig. 11-C) verso la posizione corrispondente al livello di cottura desiderato (tra  e ).
3. Se il bruciatore non si accende, ruotare la manopola di controllo in senso orario nella posizione di spento (O) fino a quando si blocchi. Attendere 5 minuti prima di ripetere l'operazione.
4. Se il bruciatore non si accende dopo 4 o 5 tentativi, è possibile A. procedere all'accensione con fiammifero alla sezione in basso, oppure B. leggere le istruzioni per la risoluzione dei problemi nella sezione § F.

Accensione con fiammifero (Fig. 12):

Se l'accensione con il sistema piezoelettrico non funzionasse:

IMPORTANTE: Attendere che l'apparecchio sia freddo, e indossare i guanti di protezione prima di eseguire le seguenti operazioni.

1. (Fig. 12-A) Aprire l'erogazione del gas (valvola sul regolatore o sulla bombola).
2. (Fig. 12-B) Rimuovere il distributore di calore/la piastra di cottura che copre il bruciatore, poi mettere un fiammifero acceso vicino al bruciatore.
3. (Fig. 12-C) Ruotare la manopola di comando sul livello di cottura basso (in direzione ).
4. Riposizionare il distributore di calore / la piastra di cottura.

E-3 UTILIZZAZIONE

- Per maneggiare parti che potrebbero essere molto calde consigliamo di indossare guanti di protezione.
- Preriscaldamento: prima di grigliare, preriscaldare l'apparecchio per circa 2 minuti a fiamma piena.
- Una colorazione bluastro della piastra calda è dovuto al

forte sviluppo di calore. Tale fenomeno non ha alcun effetto sulla qualità del materiale utilizzato.

- **Nota:** nel caso in cui il bruciatore si spengesse mentre si sta grigliando, chiudere immediatamente il rubinetto del gas e attendere 5 minuti per lasciare evaporare il gas residuo. Trascorso il tempo d'attesa, accendere di nuovo l'apparecchio.

E-4 COTTURA

IMPORTANTE: Assicurarsi che il serbatoio sia riempito con acqua come indicato nella sezione E-1. Non far funzionare la piastra senza alimenti al di là del minuto di preriscaldamento, altrimenti il rivestimento speciale rischia di deteriorarsi.

- La piastra ha due superfici di cottura: un lato ondulato per scottare le carni e un lato liscio per il pesce, i frutti di mare, le verdure, ecc ...
- La piastra è rivestita con un materiale antiaderente di alta qualità che garantisce una cucina sana senza aggiunta di grassi o olio.
- La griglia non ha il rivestimento anti-aderente. Per limitare il fatto che il cibo si attacchi alla griglia, spazzolare la griglia leggermente con olio da cucina prima dell'uso.
- Quando si utilizza la griglia, le sostanze grasse sono raccolte nel serbatoio dell'acqua, il pasto è perfettamente sano (senza grassi residui o carbonizzati) e gli ingredienti conservano tutto il loro sapore.
- E' possibile altresì modulare l'intensità della cottura secondo il posizionamento degli alimenti sulla piastra: potenza massima al centro, più moderata verso l'esterno.
- È possibile cucinare con il coperchio chiuso quando si utilizza l'apparecchio come un forno grill.

E-5 ARRESTO

Chiudere il rubinetto del regolatore di pressione o della bombola del gas. (Fig. 7-A)

Quando le fiamme sono spente, ruotare la manopola di comando dell'apparecchio in posizione OFF (O). (Fig. 7-B)

F - SMONTARE O CAMBIARE LA BOMBOLA DEL GAS

Operare sempre in un ambiente ben aerato e mai in presenza di fiamme, scintille o altre fonti di calore.

1. Chiudere la manopola di comando sull'apparecchio ruotandola verso il simbolo "O". (Fig. 7-B)
2. Chiudere il rubinetto del regolatore di pressione o della bombola del gas. (Fig. 7-A)
3. Staccare il regolatore di pressione dalla bombola del gas.
4. Installare la nuova bombola del gas
5. Collegare il regolatore di pressione alla bombola del gas (verificare la guarnizione del regolatore di pressione prima di collegarlo alla bombola del gas)
6. Verificare la presenza di perdite di gas come indicato nella sezione § D-1.

G - STOCCAGGIO - MANUTENZIONE

Per conservare a lungo il vostro apparecchio, occorre effettuarne regolarmente la manutenzione.

- Non pulire l'apparecchio quando è in funzione. Aspettare il completo raffreddamento dell'apparecchio, per evitare bruciature provocate dai pezzi caldi (piastra, griglia, graticola, serbatoio, ecc).
- Una volta raffreddata l'unità (all'incirca 15 minuti) rimuovere la piastra di cottura e la griglia. Sbloccare il serbatoio dalla base ruotandolo in senso anti-orario e sollevandolo. Svuotare il serbatoio dall'acqua. Svitare le gambe dalla base.
- Pulire le parti unte con acqua e sapone o con un prodotto detergente non abrasivo.
- Per semplificare la pulizia, è possibile lavare il coperchio, la piastra di cottura, il serbatoio, la griglia, in lavastoviglie. È possibile pulire le gambe con una spugna (senza detersivi in polvere).
- Durante la pulizia, badare a non ostruire i bruciatori. Se sono ostruiti, ad esempio da alimenti fuoriusciti dalla casseruola, sturare i fori con una spazzola metallica.
- Dopo la pulizia, assemblare i pezzi dell'unità, rimettere il coperchio e bloccare invertendo i passaggi A, B, C in Fig. 4.

- È possibile porre le gambe nel serbatoio per ottenere dimensioni di trasporto compatte (Fig. 1 / 2). Assicurarsi di ruotare la griglia (3) verso una posizione tale che il distanziatore ad U non poggi sui piedi della graticola (Fig. 10-iii), altrimenti il coperchio potrebbe non chiudersi.
- L'apparecchio deve essere immagazzinato in luogo fresco, asciutto e areato, fuori della portata dei bambini, mai in uno scantinato o in una cantina.
- Se non viene utilizzato per oltre 30 giorni, verificare che gli orifizi del tubo del bruciatore non siano ostruiti da ragnatele, il che potrebbe nuocere alle prestazioni dell'apparecchio o dar luogo allo sprigionarsi di fiamme fuori dal bruciatore con conseguente pericolo.
- In caso di fermo prolungato dell'apparecchio, staccare il serbatoio come indicato al paragrafo § F.
- Verificare periodicamente lo stato del tubo e cambiarlo se presenta segni d'invecchiamento o screpolature (paragrafo § C-2).
- Se un iniettore dovesse otturarsi (la bombola contiene ancora del gas ma l'apparecchio non si accende), non cercare di risolvere il problema senza l'aiuto di personale qualificato. Restituire l'apparecchio al rivenditore.

H - ANOMALIE / RIMEDI

Anomalie	Probabili cause / rimedi
Il bruciatore non si accende	<ul style="list-style-type: none">• Cattivo arrivo del gas• Il regolatore di pressione non funziona• Tubo, rubinetto, tubo di Venturi o fori del bruciatore otturati. Pulire il venturi.
Il bruciatore è intermittente o si spegne	<ul style="list-style-type: none">• Verificare se che ci sia gas• Verificare il collegamento del tubo• Consultare il Servizio Assistenza
Fiamma instabile e che emette un soffio	<ul style="list-style-type: none">• Bombola nuova che può contenere aria. Lasciar funzionare e il difetto sparirà.• Acqua residua dopo il lavaggio dello spartifiamma del bruciatore• Consultare il Servizio Assistenza
Grande fiammata alla superficie del bruciatore	<ul style="list-style-type: none">• Il tubo di Venturi è ostruito (che ci sia)• Consultare il Servizio Assistenza
Fiamma all'iniettore	<ul style="list-style-type: none">• La bombola è quasi vuota• Cambiare la bombola e il difetto sparirà• Consultare il Servizio Assistenza.
Fuga con fiamma al raccordo	<ul style="list-style-type: none">• Chiudere immediatamente l'arrivo del gas• Raccordo che non tiene: stringere i dadi o cambiare il tubo• Consultare il Servizio Assistenza
Calore insufficiente	<ul style="list-style-type: none">• Iniettore o tubo di Venturi ostruiti. Pulire il venturi.• Consultare il Servizio Assistenza.
Fuga con fiamma dietro il bottone di regolazione	<ul style="list-style-type: none">• Rubinetto difettoso• Spegnerne l'apparecchio• Consultare il Servizio Assistenza.

I - PERIODO DI GARANZIA -

Anni

2

MODE D'EMPLOI

Nous vous remercions d'avoir choisi un produit Campingaz®. Ce mode d'emploi est commun à tous les appareils **PARTY GRILL 400** dans leurs déclinaisons d'accessoires et d'utilisation.

A - IMPORTANT : VOUS UTILISEZ DU GAZ, SOYEZ PRUDENT !

- Cette notice d'utilisation a pour objet de vous permettre d'utiliser correctement et en toute sécurité votre appareil Campingaz®.
- Consultez la notice avant utilisation pour vous familiariser avec l'appareil avant de connecter le réservoir de gaz.
- Respectez les instructions de cette notice d'utilisation. Le non respect de ces instructions peut être dangereux pour l'utilisateur et son entourage.
- Conservez cette notice en permanence en lieu sûr afin de pouvoir vous y reporter en cas de besoin.
- Cet appareil est réglé en fabrication pour fonctionner au butane ou au propane à l'aide d'un détendeur approprié et d'un tuyau souple ou flexible qui sont vendus séparément.
- Cet appareil ne doit être utilisé qu'à l'extérieur et éloigné de matériaux inflammables.
- Ne pas utiliser un appareil qui fuit, qui fonctionne mal ou qui est détérioré. Le rapporter à votre vendeur qui vous indiquera le service après-vente le plus proche.
- Ne jamais modifier cet appareil, ni l'utiliser pour des applications auxquelles il n'est pas destiné. Toute modification de l'appareil pourrait être dangereuse.
- Les parties protégées par le fabricant ou son mandataire ne doivent pas être manipulées par l'utilisateur.
- Tous les appareils fonctionnant au gaz consomment de l'oxygène et émettent d'autres substances et gaz potentiellement dangereux comme du monoxyde de carbone (CO).
- Le monoxyde de carbone, inodore et incolore, peut provoquer des malaises et des symptômes qui rappellent la grippe, voire éventuellement la mort si l'appareil est utilisé à l'intérieur d'un petit espace clos sans ventilation adéquate.

B - ASSEMBLAGE DE L'APPAREIL

Déballer l'appareil. Déverrouillez le verrou en suivant les étapes des séquences A, B, C, puis ouvrez le couvercle (Fig. 1).

Enlever des composants dans l'appareil (Fig. 2).

- | | |
|-----------------------------|---------------------|
| (1) Couvercle (Wok) | (5) Grille |
| (2) Plaque | (6) Pieds |
| (3) Grille | (7) Réservoir d'eau |
| (4) Distributeur de chaleur | (8) Base |

1. (Fig. 3) Mettre l'appareil à l'envers et visser les pieds dans les logements situés en dessous de l'appareil.
2. (Fig. 4) Remettre l'appareil à l'endroit sur une surface plane. Placez l'appareil droit sur un sol horizontal. Installez le réservoir d'eau en le posant sur la base avec la fenêtre de visualisation vers l'avant.

3. Assurez-vous que les encoches du cercle intérieur du réservoir sont alignées avec les languettes de verrouillage, puis verrouillez le réservoir en place en le tournant dans le sens horaire jusqu'à l'arrêt (Fig. 4-B). La fenêtre de visualisation devrait se trouver vers l'avant, dans l'alignement du bouton de commande lorsque le réservoir est installé (Fig. 4-C).
4. (Fig. 5) Fixez les poignées du couvercle à l'aide de vis d'entraînement dans les trous sur le couvercle et la poignée de l'extérieur, puis en serrant avec des écrous à calotte et des rondelles depuis l'intérieur du couvercle.

C - MISE EN SERVICE

C-1 BOUTEILLE DE GAZ ET DÉTENDEUR

Pour le branchement ou le changement de la bouteille, opérer toujours dans un endroit bien aéré, et jamais en présence d'une flamme, étincelle ou source de chaleur.

Cet appareil peut être utilisé avec les réservoirs de butane CAMPINGAZ®, type 904 ou 907 et le détendeur CAMPINGAZ® modèle 28-30 mbar ou 50 mbar.

Il peut également être utilisé avec d'autres réservoirs plus grands de butane ou propane (5~15 kg) et les détendeurs appropriés (consultez votre revendeur):

France, Belgique, Luxembourg, Royaume Uni, Irlande, Portugal, Espagne, Italie, Grèce :
butane 28 mbar / propane 37 mbar

Pays-Bas, Norvège, Suède, Danemark, Finlande, République Tchèque, Hongrie, Slovaquie, Roumanie, Turquie, Bulgarie, Croatie :
butane 30 mbar / propane 30 mbar.

Suisse, Allemagne, Autriche :
butane 50 mbar / propane 50 mbar.

Pologne: propane 37 mbar.

C-2 TUYAU

La longueur ne devra pas excéder 1,50 m. Il doit être remplacé s'il est endommagé ou fissuré, si les réglementations nationales l'exigent ou si la date de péremption présente sur le tuyau est dépassée. Ne pas tirer sur le tuyau ou le vriller. Le tenir éloigné des pièces pouvant devenir chaudes.

**** Lorsque le tuyau est raccordé, vérifier la présence de fuites de gaz en suivant les instructions de la section § D-1.**

(Fig. 6 / 7) France:

L'appareil doit être utilisé avec un tuyau souple destiné à être emmanché sur des abouts annelés coté appareil et coté détendeur, immobilisé par des colliers (Norme XP D 36-110), longueur préconisée 1,25 m.

Mise en place du tuyau : suivre les indications de montage fournies avec le tuyau souple et les colliers.

(Fig. 6 / 7) **Belgique, Luxembourg, Royaume-Uni, Irlande, Portugal, Espagne, Italie, Croatie, Grèce, Pays-Bas, République tchèque, Slovaquie, Hongrie, Slovaquie, Norvège, Suède, Danemark, Finlande, Bulgarie, Turquie, Roumanie, Pologne:**

L'appareil est équipé d'un about annelé. Il doit être utilisé avec un tuyau souple de qualité adaptée à l'utilisation du butane et du propane.

(Fig. 6 / 8) **Suisse, Allemagne, Autriche:**

Cet appareil doit être utilisé avec un tuyau souple de qualité adaptée à l'utilisation du butane et du propane.

Raccordement du tuyau flexible : pour raccorder le tuyau sur le raccord d'entrée de l'appareil, serrer l'écrou du tuyau fermement mais sans excès avec 2 clés appropriées.

- clé de 10 pour visser l'entrée de gaz sur l'appareil
- clé de 17 pour visser l'écrou du tuyau.

Raccorder l'autre extrémité sur le raccord de sortie du détendeur.

D - RACCORDEMENT DU RESERVOIR DE GAZ

Utiliser un détendeur conforme à la norme EN 12864 ou EN 16129. Il est recommandé d'utiliser le détendeur Campingaz (voir la section § C-1). Une valve de réglage doit être présente sur la bouteille de gaz ou sur le détendeur.

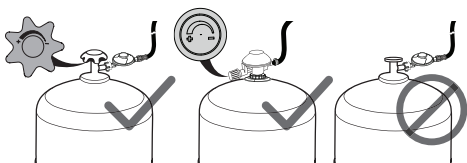

Si un réservoir vide est en place, lire le paragraphe § F: "Démontage ou changement du réservoir de gaz".

Pour la mise en place ou le démontage d'un réservoir de gaz, opérer toujours dans un endroit très aéré, à l'extérieur et jamais en présence d'une flamme, source de chaleur ou étincelle (cigarette, appareil électrique, cuisinière, etc.), loin d'autres personnes et de matériaux inflammables.

1. Placer la bouteille de gaz sur le sol, derrière ou à côté de l'appareil. Le tenir éloigné des pièces pouvant devenir chaudes.
2. Fermer le robinet du détendeur ou du réservoir de gaz. (Fig. 7-A)
3. Fermez le bouton de commande sur l'appareil en le tournant vers "O". (Fig. 7-B)
4. Visser ou encliqueter le détendeur sur le réservoir ou sur le robinet du réservoir de gaz.
5. Vérifier que les trous d'air du tube de brûleur au niveau de l'injecteur ne sont pas obstrués par des poussières ou des toiles d'araignées.

D-1 ESSAI D'ÉTANCHÉITÉ

Ne pas rechercher les fuites avec une flamme, utiliser un liquide détecteur de fuite gazeuse.

1. (Fig. 9-A) Fermer le robinet du détendeur ou du réservoir de gaz.
2. (Fig. 9-B) Mettre le liquide sur les raccords bouteille / détendeur / tuyau / appareil. Les boutons de réglage doivent rester en position "OFF" (O) (Fig. 9-C).
3. (Fig. 9-D) Ouvrir l'alimentation en gaz (à l'aide de la valve présente sur la bouteille ou sur le détendeur).
4. Si des bulles se forment, cela signifie qu'il y a des fuites de gaz.
5. Fermer l'alimentation en gaz (à l'aide de la valve présente sur la bouteille ou sur le détendeur).

6. La fuite peut être réparée en resserrant le raccordement du tuyau ou en remplaçant le composant défectueux. L'appareil ne doit pas être utilisé tant que la fuite n'a pas été réparée.

Important:

Il faut effectuer au moins une fois par an le contrôle et la recherche des fuites et à chaque fois qu'il y a un changement de la bouteille de gaz.

E - UTILISATION

PRÉCAUTIONS D'EMPLOI

Ne pas utiliser votre appareil à moins de 20 cm d'une paroi ou d'un objet combustible, et à moins de 1 mètre d'un plafond.

Avant d'allumer l'appareil, assurez-vous d'avoir rempli le réservoir d'eau jusqu'au niveau « MAXI », que l'appareil soit utilisé comme four ou comme grill.

ATTENTION : des parties accessibles peuvent être très chaudes. Eloigner les jeunes enfants.

Ne jamais toucher le brûleur pendant ou juste après l'utilisation de l'appareil.

Poser l'appareil sur une surface horizontale et pendant l'utilisation, ne pas le déplacer.

Ne pas utiliser de récipients de diamètre inférieur à 12 cm ou supérieur à 20 cm.

En cas de fuite (odeur de gaz), fermer tous les robinets.

Attendre que l'appareil se soit complètement refroidi avant de le manipuler pour le ranger.

Après l'utilisation, toujours fermer le robinet du détendeur ou du réservoir de gaz.

INSTALLATION DES PLAQUES DE CUISSON E-1

Allumage piézoélectrique (Fig. 10-A / B)

1. (Fig. 10-ii) Remplissez le réservoir d'eau jusqu'au niveau « MAXI » (repéré sur la paroi du réservoir).
1. (Fig. 10-ii) Placez le support (5), avec les trois pieds sur les dispositifs de fixation dans les parois du réservoir.
2. (Fig. 10-ii) Placez le distributeur de chaleur (4) au-dessus de la grille, avec son bord reposant sur les encoches des pieds de la grille.
3. Placez l'une des plaques de cuisson (plaque (2) ou grille (3)) sur la grille (5), avec son bord reposant sur les encoches des pieds de la grille.

Mise en place de la plaque (2) (Fig. 10-A)

Les trois pieds sur la grille (5) doivent être alignés et insérés à travers les trois fentes autour du bord de la plaque (2) (Fig. 10-i).

Mise en place de la grille (3) (Fig. 10-B)

Assurez-vous de tourner la grille (3) dans une position telle que l'entretoise en forme de U repose directement sur les pieds de la grille (5) (Fig. 10-iv).

IMPORTANT: Ne jamais utiliser plus d'une plaque de cuisson en même temps. Le distributeur de chaleur doit être placé sous la plaque de cuisson avant d'être utilisé. Ne jamais placer les récipients de cuisson (poêle, wok, etc.) sur la plaque de cuisson (2/3) ou le distributeur de chaleur (4).

Allumage avec une allumette (Fig. 10-C)

- (Fig. 10-ii) Remplissez le réservoir d'eau jusqu'au niveau « MAXI » (repéré sur la paroi du réservoir).
- (Fig. 10-ii) Placez le support (5), avec les trois pieds sur les dispositifs de fixation dans les parois du réservoir.
- Retournez le couvercle et placez-le sur la grille pour l'utiliser comme récipient (wok). Ou placez un autre récipient de cuisson (poêle, etc.) sur la grille, au centre du brûleur. Assurez-vous que la flamme ne dépasse pas la face inférieure du récipient de cuisson.

IMPORTANT: La plaque de cuisson (2/3) et le distributeur de chaleur (4) doivent être enlevés quand l'appareil est utilisé comme poêle. Ne jamais placer les récipients de cuisson (poêle, wok, etc.) sur la plaque de cuisson (2/3) ou le distributeur de chaleur (4).

E-2 ALLUMAGE

N'allumez jamais l'appareil avec le couvercle fermé, uniquement avec le couvercle retiré.

Allumage piézoélectrique (Fig. 11):

- (Fig. 11-A) Ouvrir l'alimentation en gaz en tournant la valve présente sur la bouteille ou sur le détendeur vers le symbole « + ».
- (Fig. 11-B) Tournez le bouton de commande dans le sens contraire des aiguilles d'une montre dans la position d'allumage (↻). Lorsque vous entendez un clic, et que le brûleur est allumé (vérifiez la flamme à travers la fenêtre à l'avant du réservoir), tournez le bouton de commande dans le sens inverse (Fig. 11-C) dans une position de réglage de chaleur désirée (entre 🔥 et 🔥).
- Si le brûleur ne s'allume pas, tournez le bouton de commande dans le sens horaire en position d'arrêt (O) jusqu'à ce qu'il ne bouge plus. Attendez 5 minutes avant de recommencer l'opération.
- Si le brûleur ne s'allume pas après 4 ou 5 tentatives, vous pouvez A. procéder à l'allumage dans la section ci-dessous, ou B. lire les instructions de dépannage dans la section § F.

Allumage avec une allumette (Fig. 12) :

Si l'allumage piézoélectrique ne fonctionne pas:

IMPORTANT: Attendez que l'appareil soit refroidi, et portez des gants de protection avant d'effectuer les opérations suivantes.

- (Fig. 12-A) Ouvrir l'alimentation en gaz (à l'aide de la valve présente sur la bouteille ou sur le détendeur).
- (Fig. 12-B) Retirez le distributeur de chaleur/plaque de cuisson qui couvrent le brûleur, puis mettez une allumette allumée près du brûleur.
- (Fig. 12-C) Tournez le bouton de commande sur la position faible chaleur (vers 🔥).
- Remplacez le distributeur de chaleur/ plaque de cuisson.

E-3 UTILISATION

- Il est recommandé d'utiliser des gants de protection pour manipuler les composants, qui peuvent être très chauds.
- Préchauffage : avant de réaliser les grillades, préchauffer l'appareil pendant 2 minutes à grand feu.
- La décoloration bleutée de la plaque de cuisson est due à une forte production de chaleur. Ceci n'a pas d'impact sur la qualité du matériau utilisé.
- Remarque :** si le brûleur s'éteint en cours d'utilisation, fermer immédiatement la valve d'alimentation en gaz et attendre 5 minutes pour laisser le gaz s'évaporer. Rallumer ensuite l'appareil.

E-4 CUISSON

IMPORTANT: Assurez-vous que le réservoir d'eau est rempli d'eau, comme indiqué dans la section E-1. Ne laissez jamais la plaque de cuisson sur le feu sans aliments plus d'une minute (sauf pour la période initiale de préchauffage) ceci endommagerait le revêtement spécial.

- La plaque a deux surfaces de cuisson: un côté ondulé pour cuire les viandes et un côté lisse pour les poissons, les crustacés, les légumes, etc ...
- La plaque est recouverte d'un matériau de haute qualité non-collant qui assure une cuisine saine, sans ajout de matière grasse ou d'huile.
- La grille n'a pas de revêtement non-collant. Afin d'éviter que les aliments ne collent à la grille, brossez la grille légèrement avec de l'huile de cuisson avant de l'utiliser.
- Lorsque vous utilisez la grille, des corps gras sont collectés dans le réservoir d'eau, votre repas est parfaitement sain (pas de graisses résiduelles ou carbonisées), vos ingrédients conservent toute leur saveur.
- Il est également possible de moduler l'intensité de la cuisson selon le positionnement des aliments sur la plaque : puissance maximale au centre, plus modérée vers l'extérieur.
- La cuisson peut être réalisée avec le couvercle fermé si vous utilisez l'appareil comme four de cuisson.

E-5 ARRÊT

Fermer le robinet du détendeur ou du réservoir de gaz. (Fig. 7-A)

Quand les flammes sont éteintes, tournez le bouton de commande sur l'appareil en position OFF (O). (Fig. 7-B)

F - DEMONTAGE OU CHANGEMENT DU RESERVOIR DE GAZ

Opérer toujours dans un endroit bien aéré et jamais en présence d'une flamme, étincelle ou source de chaleur.

- Fermez le bouton de commande sur l'appareil en le tournant vers "O". (Fig. 7-B)
- Fermer le robinet du détendeur ou du réservoir de gaz. (Fig. 7-A)
- Déconnecter le détendeur du réservoir de gaz.
- Mettre en place le nouveau réservoir de gaz.
- Connecter le détendeur au réservoir de gaz (vérifier le joint du détendeur avant de le connecter au réservoir de gaz).
- Vérifiez la présence de fuites de gaz, comme indiqué dans la section § D-1.

G - STOCKAGE - ENTRETIEN

Entretenez votre appareil régulièrement ; vous en serez satisfait pendant de nombreuses années.

- Ne pas nettoyer votre appareil durant son fonctionnement. Attendre qu'il ait refroidi pour éviter des brûlures dues aux parties chaudes (plaque, grille, grille, réservoir etc.).
- Une fois que l'appareil est froid (environ 15 minutes), retirez la plaque de cuisson et le support. Déverrouillez le réservoir de sa base en le tournant dans le sens antihoraire et soulevez. Videz l'eau. Dévissez les pieds de la base.
- Nettoyer les parties grasses avec de l'eau et du savon ou un produit détergent non abrasif.
- Pour simplifier le nettoyage, le couvercle, la plaque de cuisson, le réservoir et le support sont lavables au lave-vaisselle. Vous pouvez laver les pieds à l'aide d'une éponge (sans produit nettoyant).
- Lors du nettoyage, veiller à ne pas obstruer les trous des brûleurs. S'ils sont bouchés, par exemple par des débordements d'aliments, déboucher les trous avec une brosse non métallique.
- Après le nettoyage, assemblez les pièces de l'appareil, remplacez le couvercle et refermez-le en effectuant les étapes A, B, C sur la figure. 4 dans le sens inverse.
- Vous pouvez placer les pieds dans le réservoir pour un gain de place pendant le transport (Fig. 1 / 2). Veillez à faire pivoter la grille (3) sur une position de sorte que l'écarteur en forme de U ne repose pas sur les pieds de la grille du foyer (fig. 10-iii), sinon vous ne pourrez pas fermer le couvercle.
- L'appareil doit être stocké dans un endroit frais, sec et aéré, hors de portée des enfants, jamais dans un sous-sol ou une cave.
- Si l'appareil n'a pas été utilisé pendant plus de 30 jours, vérifiez que des toiles d'araignées ne bouchent pas les orifices du tube de brûleur, ce qui peut conduire à une diminution de l'efficacité de l'appareil ou à une inflammation dangereuse du gaz hors du brûleur.
- En cas d'inutilisation prolongée, déconnecter le réservoir de l'appareil en procédant comme indiqué au paragraphe § F.
- Vérifier périodiquement l'état du tuyau et le changer s'il présente des signes de vieillissement ou des craquelures. (paragraphe § C-2).
- Si l'injecteur s'obstrue (le réservoir contient toujours du gaz, mais l'appareil ne s'allume pas), n'essayez pas de le débloquer vous-même. Renvoyez l'appareil à votre revendeur.

H - ANOMALIES / REMÈDES

Anomalies	Causes probables / remèdes
Le brûleur ne s'allume pas	<ul style="list-style-type: none"> • Mauvaise arrivée du gaz • Détendeur ne fonctionne pas • Tuyau, robinet, tube venturi ou orifices du brûleur sont bouchés. Nettoyez le venturi.
Le brûleur a des ratés ou s'éteint	<ul style="list-style-type: none"> • Vérifier s'il y a du gaz • Vérifier le branchement du tuyau • Voir le S.A.V.
Flammes soufflantes instables	<ul style="list-style-type: none"> • Bouteille neuve pouvant contenir de l'air. Laisser fonctionner et le défaut disparaîtra • Présence d'eau résiduelle après avoir nettoyé les chapeaux du brûleur • Voir le S.A.V
Grand panache de flammes à la surface du brûleur	<ul style="list-style-type: none"> • Le tube venturi est obstrué (ex: toiles d'araignées) : nettoyer le tube venturi. • Voir le S.A.V
Flamme à l'injecteur	<ul style="list-style-type: none"> • La bouteille est presque vide • Changer de bouteille et le défaut disparaîtra • Voir le S.A.V
Fuite enflammée au raccord	<ul style="list-style-type: none"> • Fermer immédiatement l'arrivée du gaz • Raccord non étanche : resserrer les écrous ou changer le tuyau • Voir le S.A.V.
Chaleur insuffisante	<ul style="list-style-type: none"> • Injecteur ou tube venturi bouché. Nettoyez le venturi. • Voir le S.A.V.
Fuite enflammée derrière le bouton de réglage	<ul style="list-style-type: none"> • Robinet défectueux • Arrêter l'appareil • Consulter le S.A.V.

I - PÉRIODE DE GARANTIE -

ans

2

INSTRUCTIONS FOR USE

Thank you for choosing a Campinggaz® product!

These operation instructions are common to all **PARTY GRILL 400** units concerning their accessories and operation.

A - IMPORTANT: ALWAYS BE CAREFUL WHEN USING GAS !

- This operation manual will help you use your Campinggaz® unit properly and in complete safety.
- Consult the manual to familiarise yourself with the appliance prior to assembling the gas cylinder.
- Abide by the instructions given in this manual. Failure to do so may be dangerous for the user and anyone else close by.
- Always keep this manual in a safe place, readily available for reference if necessary.
- This unit is manufactured to use either butane or propane, with a suitable regulator and a hose or flexible hose, which are sold separately.
- This device must be used outside only and away from flammable materials.
- Do not use appliance which leaks, is damaged or functions incorrectly. Instead, return it to your retailer who will inform you of your nearest after-sales service.
- Never modify this appliance or use it for purposes for which it is not intended. Any modification of the appliance could be dangerous.
- Parts which are protected by the manufacturer or the manufacturer's representative must not be manipulated by the user.
- All appliances running on gas consume oxygen and emit other potentially dangerous substances and gases such as carbon monoxide (CO).
- Carbon monoxide is an odorless, clear gas that can cause flu-like symptoms, sickness, illness, and possibly death if emitted in aforesaid enclosed areas through use of the appliance without proper ventilation.

B - ASSEMBLY OF THE APPLIANCE

Remove the appliance from its packaging. Unlock latch by following step sequence A, B, C, then open the lid (Fig. 1).

Remove components within the appliance (Fig. 2).

- | | |
|----------------------|---------------------|
| (1) Lid (Wok) | (5) Pan Support |
| (2) Griddle | (6) Legs |
| (3) Grid | (7) Water Reservoir |
| (4) Heat distributor | (8) Base |

1. (Fig. 3) Flip the appliance upside down. Screw legs into the sockets at the bottom of the appliance.
2. (Fig. 4) Stand the appliance in upright position on level ground. Install the water reservoir by resting it on the base, with the viewing window facing front (Fig. 4-A).
3. Make sure that the notches on the inner circle of the reservoir are in line with the locking tabs on the base, then lock the reservoir into place by turning it clockwise until it stops (Fig. 4-B). The viewing window should face front in line with the control knob (Fig. 4-C) when the reservoir is installed.
4. (Fig. 5) Attach lid handles to lid by driving screws through holes on lid & handle from outside, then tightening with dome nuts and washers from inside of the lid.

C - PREPARATION FOR USE

C-1 GAS CYLINDER AND REGULATOR

When connecting or changing a cylinder, always operate in an open, well-ventilated place, and never in the presence of a flame, spark or any other source of heat.

This unit can be used with a CAMPINGAZ® butane cylinder type 904 or 907 and the CAMPINGAZ® 28-30 mbar or 50 mbar regulator.

It can also be used with other, larger, butane or propane cylinders (5~15 kg) and the appropriate relief valves (consult your dealer):

France, Belgium, Luxembourg, United Kingdom, Ireland, Portugal, Spain, Italy, Greece:
butane 28 mbar / propane 37 mbar.

Netherlands, Norway, Sweden, Denmark, Finland, Hungary, Slovenia, Slovakia, Czech Republic, Bulgaria, Turkey, Romania, Croatia:
butane 30 mbar / propane 30 mbar.

Switzerland, Germany, Austria:
butane 50 mbar / propane 50 mbar.

Poland: propane 37 mbar.

C-2 HOSES

Hose length should not exceed 1.50 meter. It must be replaced if it is damaged or cracked, when required by national regulations or when the expiry date on the hose is passed. Do not pull on the hose or twist it. Keep the hose away from any parts that may become hot. ** When the hose connection is set up, check for gas leaks following the instructions in section § D-1.

(Fig. 6 / 7) France:

The device must be used with a flexible hose designed to be fitted into a threaded end piece on the device side and held in place on the regulator with clamps (Standard XP D 36-110), recommended length 1.25 m.

Install the hose as described in the assembly instructions, supplied with the hose and collars.

(Fig. 6 / 7) **Belgium, Luxembourg, United Kingdom, Ireland, Portugal, Spain, Italy, Croatia, Greece, Netherlands, Czech Republic, Slovakia, Hungary, Slovenia, Norway, Sweden, Denmark, Finland, Bulgaria, Turkey, Romania, Poland:**

The appliance is equipped with a circular connector. It should be used with flexible hose that is suitable for use with butane and propane gas.

(Fig. 6 / 8) **Switzerland, Germany, Austria:**

The appliance should be used with flexible tubing that is suitable for use with butane and propane gas.

To connect the hose to the connector on the appliance, tighten the nut on the hose firmly but without excess force using two wrenches:

- no. 10 wrench to tighten the gas inlet on appliance
- no. 17 wrench to tighten the nut on the hose

Connect the other end to the regulator outlet.

GB

D - CONNECTING THE GAS CYLINDER

Use a regulator compliant with EN 12864 or EN16129. Campinggaz's regulator is recommended (see section § C-1). An adjustment valve must be present on the gas cylinder or on regulator.

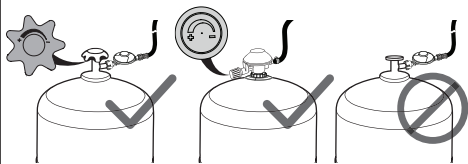

When replacing an empty cylinder, read Section § F: "Removing or changing the gas cylinder".

When installing or removing a gas cylinder, always operate in an open, very well-ventilated place, never in the presence of a flame, spark or any other source of heat (cigarette, electrical appliance, etc.), and away from other persons or inflammable materials.

1. Place the gas cylinder on the ground, behind or next to the appliance.
2. Close the valve on the regulator or gas cylinder. (Fig. 7-A)
3. Close the control knob on the appliance by turning it towards "O". (Fig. 7-B)
4. Screw or push the regulator onto the cylinder or onto the valve on the gas cylinder.
5. Check that the air holes in the burner tube, close to the injector, are not obstructed by dust or cobwebs.

D-1 CHECKING FOR GAS LEAKS

Do not check for leaks using a flame. Use a gas leak detecting liquid.

1. (Fig. 9-A) Close the valve on the regulator or gas cylinder.
2. (Fig. 9-B) Apply gas leak detecting liquid to the cylinder /regulator / hose / appliance joints. The control knob should remain closed: off position (O) (Fig. 9-C).
3. (Fig. 9-D) Open the gas supply (valve on the regulator or cylinder).
4. Any gas leaks will be indicated by bubbles.
5. Shut off the gas supply (valve on the regulator or cylinder).
6. The leak can be stopped by tightening any hose connection or replacing any faulty component. The appliance must not be used until the leak is stopped.

Important:

An overall inspection and leaks check must be carried out at least annually and always after changing the gas cylinder.

E - OPERATION

SAFETY PRECAUTIONS

Do not use your appliance at a distance closer than 20 cm to a wall or flammable object, nor closer than 1 metre to a ceiling.

Before lighting the appliance, make sure to fill the reservoir with water to "MAXI" level, regardless whether the appliance is to be used as a stove or a grill.

WARNING: Accessible parts may be very hot. Keep young children away.

Never touch the burner during or just after using the equipment.

Position the appliance on a stable, horizontal surface and do not move when in use. Do not use a cooking vessel smaller than 12 cm or larger than 20 cm in diameter.

In the event of a leak (smell of gas), close all valves.

Wait for the appliance to cool down completely before handling it for storage.

After use, always close the valve on the regulator or gas cylinder.

E-1 INSTALLING COOKING PLATES

Using the appliance as a grill (Fig. 10-A / B)

1. (Fig. 10-ii) Fill the reservoir with water to the "MAXI" level (marked on wall of reservoir).
2. (Fig. 10-ii) Place in the pan support (5), with its three feet resting on the supports on the wall of the reservoir.
3. (Fig. 10-ii) Place the heat distributor (4) over the pan support, with its edge resting on the notches of the pan support feet.
4. Place one of the cooking plates (griddle (2) or grid (3)) over the pan support (5), with its edge resting on the notches of the pan support feet.

Griddle (2) placement (Fig. 10-A)

The three feet on pan support (5) must be in line with and inserted through the three slits around the edge of the griddle (2) (Fig. 10-i).

Grid (3) placement (Fig. 10-B)

Make sure to rotate the grid (3) to a position that the u-shap spacer rests right on the feet of the pan support (5) (Fig. 10-iv).

IMPORTANT: Never use more than one cooking plate at the same time. Heat distributor must be placed beneath the cooking plate prior to use. Never put cooking vessels (pan, wok etc.) on cooking plate (2 / 3) or heat distributor (4).

Using the appliance as a stove (Fig. 10-C)

1. (Fig. 10-ii) Fill the reservoir with water to the "MAXI" level (marked on wall of reservoir).
2. (Fig. 10-ii) Place in the pan support (5), with its three feet resting on the supports on the wall of the reservoir.
3. Flid the lid (1) over and place it on the pan support (5) to use it as a cookig vessel (wok). Or place other cooking vessel (pan etc.) on the pan support, centered over the burner. Ensure that the flame does not exceed the underside of the cooking vessel.

IMPORTANT: Cooking plate (2 / 3) and heat distributor (4) must be taken away when using the appliance as a stove. Never put cooking vessels (pan, wok etc.) on cooking plate (2 / 3) or heat distributor (4).

E-2 LIGHTING UP

Never light the appliance with the lid closed, only with the lid removed.

Piezo Ignition (Fig. 11):

- (Fig. 11-A) Open the gas supply (valve on the regulator or cylinder) (towards "+").
- (Fig. 11-B) Turn the control knob counter-clockwise to ignition position (⚡). When you hear a click, and the burner is lit (check flame through the window on the front of the reservoir), turn the control knob in reverse direction (Fig. 11-C) to a desired heat setting position (between 🔥 and 🔥).
- If the burner fails to light, turn the control knob clockwise to the off position (O) until it stops. Wait 5 minutes before repeating the operation.
- If the burner does not ignite after 4 or 5 attempts, you may **A.** proceed to Match Ignition at below section, or **B.** read troubleshooting instructions in section § F.

Match Ignition (Fig. 12):

If the piezo ignition doesn't work:

IMPORTANT: Wait until the appliance is cool, and wear protective gloves before conducting following operations.

- (Fig. 12-A) Open the gas supply (valve on the regulator or cylinder).
- (Fig. 12-B) Remove heat distributor / cooking plate that cover the burner, then put a lit match near the burner.
- (Fig. 12-C) Turn the control knob to low heat setting (towards 🔥).
- Place the heat distributor / cooking plates back on.

E-3 OPERATION

- It is recommended protective gloves to be worn to handle components which may be very hot.
- Preheating:** Before grilling, preheat the appliance for about 2 minutes in full flame.
- A bluish discolouration of the cooking plate is due to the strong heat development. This is without any impact on the quality of the used material.
- Note:** In case the burner extinguishes whilst grilling, close the gas valve immediately and wait 5 minutes to let the gas be evaporated. Re-ignite the appliance after this waiting time.

E-4 COOKING

IMPORTANT: Make sure water reservoir is filled with water as instructed in section E-1. Never leave the cooking plate on fire without foodstuffs longer than one minute (except for the initial pre-heating period) otherwise the special coating will be damaged.

- The griddle has two cooking surfaces: one corrugated side for the searing of meats and one smooth side for fish, shellfish, vegetables, etc...
- The griddle is covered with a high quality non-sticking material which ensures healthy cuisine without adding fat or oil.
- The grid doesn't have the non-sticking coating. In order to reduce food from sticking to the grid, brush the grid lightly with cooking oil prior to use.
- When using the grid, fatty substances are collected in the water reservoir, your meal is perfectly healthy (no residual or carbonised fats), your ingredients retain all their savor.

- It is also possible to adjust the speed of cooking according to where the ingredients are placed on the cooking plate: maximum in the center, less intense towards the edge.
- Cooking can be done with the lid closed when using the appliance as an grilling oven.

E-5 SHUTTING DOWN

Close the valve on the regulator or gas cylinder. (Fig. 7-A)

When the flames have gone out, turn the control knob on appliance to off position (O). (Fig. 7-B)

F - REMOVING OR CHANGING THE GAS CYLINDER

Always work in a well-ventilated area, never in the presence of a flame, spark of heat source.

- Close the control knob on the appliance by turning it towards "O". (Fig. 7-B)
- Close the valve on the regulator or gas cylinder. (Fig. 7-A)
- Disconnect the regulator from the gas cylinder.
- Install the new gas cylinder.
- Connect the regulator to the new gas cylinder (check the condition of the regulator seal, before connecting it to the gas cylinder).
- Check for gas leaks as instructed in section § D-1.

G - STORAGE - SERVICING

If you take care of your appliance properly, you will be able to enjoy using it for many years.

- Do not clean your appliance when it is being used. Wait until it has cooled down to avoid burns caused by hot parts (griddle, grid, pan support, reservoir etc.).
- Once the unit is cold (approximately 15 minutes) remove the cooking plate and pan support. Unlock the reservoir from base by turning it counter-clockwise and lift. Empty the water. Unscrew legs from base.
- Clean greasy parts with soap and water or a non-abrasive detergent product.
- To simplify cleaning, the lid (wok), the cooking plates, reservoir, pan support, can be washed in a dishwasher. The legs can be cleaned with a sponge (no washing powder).
- When cleaning, be careful to avoid clogging the burner holes. If the holes are clogged, for example by food that has spilled over, open them with a non-metal brush.
- After cleaning, assemble the pieces of the unit, put the lid back on and lock by reversing steps A, B, C in Fig. 4.
- Legs (6) could be placed in the reservoir for compact transportation size (Fig. 1 / 2). Make sure to rotate the grid (3) to a position that the u-shape spacer doesn't rest on the pan support feet (Fig. 10-iii), otherwise the lid couldn't be closed.
- The unit should be stored in a safe, secure, and dry place, out of the reach of children and never in a cellar.
- If the device has not been used for 30 days, check to see that cobwebs are not clogging the burner hose openings; this could lead to decreased burner efficiency or to a dangerous ignition of gas outside the burner.
- If the appliance will not be used for a long period of time, disconnect the cylinder as indicated in section § F.
- Regularly check the condition of the hose and change it if it shows signs of ageing or cracking (see section § C-2).
- In the case of the injector becoming clogged (the cylinder still contains gas but the appliance will not light), do not try

GB

to unclog it yourself. Return the appliance to your retailer.

H - POSSIBLE PROBLEMS / CORRECTIVE ACTION

Possible problems	Probable causes / Corrective action
The burner does not light up	<ul style="list-style-type: none"> • Poor gas supply • regulator not operating properly • Pipe, valve, venturi tube or burner holes obstructed. Clean the venturi.
The burner does not burn smoothly or goes out	<ul style="list-style-type: none"> • Check that gas is present • Check the pipe connection • Contact your servicing agent."
Unstable blowing flames	<ul style="list-style-type: none"> • New cylinder may contain air. Allow the appliance to operate and the fault will clear itself • Residual water, following the washing of the burner caps • Contact your servicing agent.
Large plume of flame on the burner surface	<ul style="list-style-type: none"> • The venturi is obstructed (possibly cobw ebs) • Contact your servicing agent."
Flame at the injector	<ul style="list-style-type: none"> • The cylinder is almost empty • Change the cylinder and the fault will clear itself • Contact your servicing agent.
Burning leak around a union	<ul style="list-style-type: none"> • Shut off the gas supply immediately • Leaking union: tighten nuts or change pipe • Contact your servicing agent.
Insufficient heat	<ul style="list-style-type: none"> • Injector or venturi tube obstructed. Clean the venturi. • Contact your servicing agent.
Burning leak behind the adjustment knob	<ul style="list-style-type: none"> • Defective valve • Shut down the stove • Contact your servicing agent.

I - WARRANTY PERIOD -

Years	2
-------	---

GEBRUIKSAANWIJZING

Hartelijk dank voor uw keuze voor een product van Campingaz®.

Deze gebruiksaanwijzing is van toepassing op alle **PARTY GRILL 400** toestellen voor de accessoires en het gebruik.

A - BELANGRIJK : U GEBRUIKT GAS, WEES VOORZICHTIG !

- Deze gebruiksaanwijzing is opgesteld om u te helpen om uw Campingaz® toestel op juiste en veilige manier te gebruiken.
- Lees de aanwijzingen om u vertrouwd te maken met het toestel voordat u het aansluit op de gasfles.
- Volg de instructies van de gebruiksaanwijzing. Als u te werk gaat zonder inachtneming van deze instructies kan risico ontstaan voor de gebruiker en zijn omgeving.
- Bewaar de gebruiksaanwijzing altijd op een veilige plaats om haar te kunnen raadplegen zodra dat nodig mocht zijn.
- Dit toestel is in de fabriek afgesteld voor gebruik met butaangas of propaangas met behulp van een geschikte drukregelaar en een slang of een flexibele leiding die apart verkocht worden.
- Dit toestel mag uitsluitend buitenshuis gebruikt worden. Houd het verwijderd van brandbare materialen.
- Gebruik geen toestel dat lekt, dat niet goed werkt of dat beschadigd is. Breng een defect toestel terug naar de winkel waar u het gekocht heeft, de verkoper zal u het adres van de dichtstbijzijnde serviceafdeling verstrekken.
- Het toestel mag in geen geval gewijzigd worden of gebruikt worden voor toepassingen waarvoor het niet bestemd is. Het aanbrengen van wijzigingen aan het apparaat kan gevaarlijk zijn.
- De door de fabrikant of zijn vertegenwoordiger bevestigde onderdelen mogen door de gebruiker niet gewijzigd worden.
- Alle gasteostellen verbruiken zuurstof en stoten gevaarlijk stoffen uit als koolmonoxide (CO).
- Koolmonoxide dat reuk- en kleurloos is, kan leiden tot flauwvallen of symptomen die aan griep doen denken. In extreme gevallen kan het zelfs de dood tot gevolg hebben, wanneer het apparaat binnenshuis zonder goede ventilatie gebruikt wordt.ventilation.

B DE GRILL IN ELKAAR ZETTEN

Haal het toestel uit de verpakking. Ontgrendel de knop met behulp van de stappen A, B en C, en open het deksel (afb. 1).

Verwijder de onderdelen uit het apparaat (Afb. 2).

- | | |
|--------------------|--------------------|
| (1) Deksel (Wok) | (5) Rooster |
| (2) Grillplaat | (6) Poten |
| (3) Grill | (7) Waterreservoir |
| (4) Hitteverdelers | (8) Onderkant |

1. (afb. 3) Leg de grill ondersteboven. Schroef de poten in de daarvoor bedoelde gaten aan de onderkant van de grill.
2. (afb. 4) Zet de grill rechtop op een vlak oppervlak. Plaats het waterreservoir op de ondersteunende rand op de basis, met het kijkglas naar de voorkant gericht (afb. 4-A).

3. Controleer of de inkepingen in de binnenrand van het reservoir in lijn zijn met de vergrendelingsnokken in de basis, vergrendel daarna het reservoir door dit rechtsom te draaien totdat het niet verder kan (afb. 4-B). Na plaatsing van het reservoir moet het kijkglas zich aan de voorkant, in lijn met de regelknop bevinden (afb. 4-C).

4. (afb. 5) Breng de handvaten op de deksel aan door de schroeven van buitenaf door de gaten in de deksel en het handvat te duwen, en deze dan met de sluitringen en dopmoeren van binnenuit vast te zetten.

C INGEBRUIKNEMING

C-1 GASFLES EN DRUKREGELAAR

Het aansluiten of verwisselen van de gasfles dient altijd op een goed geventileerde plaats te gebeuren, en nooit in nabijheid van een vlam, vonk of warmtebron.

Dit toestel kan gebruikt worden met CAMPINGAZ® butaangasflessen type 904 of 907 en met de CAMPINGAZ® drukregelaar model 28-30 mbar of 50 mbar.

Het kan tevens gebruikt worden met grotere butaanof propaangasflessen (5~15 kg) en met de bijpassende drukregelaars (raadpleeg uw verkoper):

Frankrijk, België, Luxemburg, Verenigd Koninkrijk, Ierland, Portugal, Spanje, Italië, Griekenland:
buitaan 28-30 mbar / propaan 37 mbar.

Nederland, Noorwegen, Zweden, Denemarken, Finland, Tsjechische Republiek, Hongarije, Slovenië, Slowakije, Bulgarije, Turkije, Roemenië, Kroatië:
buitaan 30 mbar / propaan 30 mbar.

Zwitserland, Duitsland, Oostenrijk:
buitaan 50 mbar / propaan 50 mbar

Polen: propaan 37 mbar.

C-2 SLANG OF LEIDING

De slang mag niet langer dan 1,50 m zijn. Moet worden vervangen als deze is beschadigd of gebarsten, als dat vereist is op grond van regelgeving of wanneer de uiterste gebruiksdatum op de slang is verstreken. Niet aan de slang trekken, niet in elkaar draaien. Zorg dat de slang niet in aanraking komt met voorwerpen die heet kunnen worden.

**** Wanneer de slang is aangesloten, controleert u de aansluiting op gaslekken volgens de instructies in paragraaf § D-1.**

(afb. 6 / 7) **Frankrijk:**

Het apparaat moet gebruikt worden met een buigzame slang die geschikt is voor aansluiting op de geribde aansluitmonden van het apparaat en het gasreducerendventiel en die met pijpbeugels (norm XP D 36-110) wordt vastgezet, aanbevolen lengte 1,25 m.

Montage van de slang: volg de bij de slang en de klembaugels meegeleverde aanwijzingen.

(afb. 6 / 7) **België, Luxemburg, Verenigd Koninkrijk, Ierland, Portugal, Spanje, Italië, Kroatië, Griekenland, Nederland, Tsjechië, Slowakije, Hongarije, Slovenië, Noorwegen, Zweden, Denemarken, Finland, Bulgarije, Turkije, Roemenië, Polen:**

Het toestel is voorzien van een ringvormige nippel. Het moet gebruikt worden met een slang die geschikt is voor butaan en propaan.

(afb. 6 / 8) **Zwitserland, Duitsland, Oostenrijk:**
Het gebruik van een flexibele gasleiding geschikt voor butaan of propaangas is voorgeschreven.

de slang aan het kopeinde van het apparaat aansluiten door de moer stevig, maar niet te strak, aan te draaien met behulp van 2 passende sleutels:

- Nr. 10 sleutel om de gasinlaat op de grill vast te draaien
- Nr. 17 moersleutel om de moer van de slang vast te draaien

Sluit het andere uiteinde van de leiding aan op de nippel van de drukregelaar.

D AANSLUITING VAN DE GASFLES

Gebruik een drukregelaar conform EN 12864 of EN16129. We adviseren een Campingaz-drukregelaar te gebruiken (zie paragraaf § C-1). De gasfles of de drukregelaar moet zijn voorzien van een regelklep.

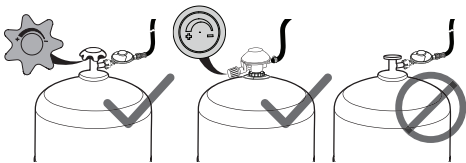

Indien de aanwezige gasfles leeg is, zie paragraaf § F: "Demonteren of vervangen van de gasfles".

Ga voor het aansluiten of demonteren van een gasfles altijd te werk op een goed geventileerde plaats, buitenshuis, nooit in aanwezigheid van een vlam, warmtebron of vonk (sigaret, elektrisch apparaat, e.d.), en op voldoende afstand van andere personen en brandbare materialen.

1. Zet de gasfles op de grond, achter of naast de grill.
2. Sluit de kraan van de drukregelaar of van de gasfles. (afb. 7-A)
3. Zet de regelknop van het apparaat op "O". (afb. 7-B)
4. Schroef of draai de drukregelaar op de gasfles of op de kraan van de gasfles.
5. Controleer of de luchtgaatjes van de branderpijp ter hoogte van de injector niet verstopt zijn met stof of spinnenwebben.

D-1 LUCHTDICHTHEIDSTEST

Probeer nooit een gaslek op te sporen met behulp van een vlam, maar gebruik hiervoor een speciale vloeistof voor het opsporen van gaslekken.

1. (afb. 9-A) Sluit de kraan van de drukregelaar of van de gasfles
2. (afb. 9-B) Breng de vloeistof aan op de plaatsen aangegeven op de tekening (controleer of de regelknoppen in de OFF-stand staan (O)) (afb. 9-C).
3. (afb. 9-D) Open de gastoevoer (knop op de drukregelaar of de gasfles).
4. Als u gasbelleltjes constateert, is er een gaslek.
5. Draai de gastoevoer dicht (knop op de drukregelaar of de gasfles).

6. U kunt het lek dichten door de slangaansluiting beter dicht te draaien of door een eventueel defect onderdeel te vervangen. Het apparaat mag pas weer worden gebruikt als het lek dicht is.

Belangrijk:

De installatie moet niet ten minste een maal per jaar en bij elke verwisseling van de gasfles op gaslekken gecontroleerd worden.

E GEBRUIK

VOORZORGSMAATREGELEN:

Gebruik het apparaat niet op minder dan 20 cm afstand van een muur of van een brandbaar voorwerp, of op minder dan 1 m afstand van een plafond.

Zorg ervoor dat u het reservoir tot het "MAXI"-niveau met water hebt gevuld, voordat u het apparaat ontsteekt, ongeacht of het apparaat wordt gebruikt als kooktoestel of als grill.

LET OP: De bereikbare delen kunnen zeer warm worden. Let op met kinderen.

De brander nooit tijdens of net na gebruik van het apparaat aanraken.

Plaats het toestel op een horizontaal vlak en verplaats het niet tijdens het gebruik. Het apparaat nooit verplaatsen als het in werking is!

Gebruik geen pannen met een bodemdiameter kleiner dan 12 cm of groter dan 20 cm.

In geval van gaslek (gaslucht): sluit onmiddellijk alle kranen en knoppen.

Wacht tot de grill volledig is afgekoeld voordat u hem opbergt.

Sluit na gebruik altijd de kraan van de drukregelaar of de gasfles.

E-1 KOOKPLATEN INSTALLEREN

Zo gebruikt u het apparaat als grill (afb. 10-A / B)

1. (afb. 10-ii) Vul het reservoir met water tot het "MAXI" (MAXIMAAL)-niveau (markering op de wand van het reservoir).
1. (afb. 10-ii) Zet het rooster erin (5), waarbij de drie pootjes op de steunen op de wand van het reservoir rusten.
2. (afb. 10-ii) PPlaats de hitteverdeler (4) over het rooster, waarbij de rand op de inkepingen in de roosterpoten rust.
3. Plaats een van de kookplaten (grillplaat (2) of grill (3)) op het rooster (5), waarbij de rand op de inkepingen van de roosterpoten rust.

Grillplaat (2) aanbrengen (afb. 10-A)

De drie poten van het rooster (5) moeten in lijn staan met de drie gleuven in de rand van de grill (2) en hierin aangebracht worden (afb. 10-i).

Grill (3) aanbrengen (afb. 10-B)

Draai de grill (3) zodanig dat de U-vormige beugels op de poten van het rooster (5) rusten (afb. 10-iv).

BELANGRIJK: gebruik nooit meer dan één kookplaat tegelijkertijd. De hitteverdeler moet voor gebruik onder de kookplaat aangebracht worden. Plaats kookgerei (pan, wok, etc.) nooit op een kookplaat (2 of 3) of op de hitteverdeler (4).

Zo gebruikt u het apparaat als kooktoestel (afb. 10-C)



1. (afb. 10-ii) Vul het reservoir met water tot het "MAXI" (MAXIMAAL)-niveau (markering op de wand van het reservoir).
2. (afb. 10-ii) Zet het rooster erin (5), waarbij de drie pootjes op de steunen op de wand van het reservoir rusten.
3. Draai de deksel om en plaats deze op het rooster om als kookgerei (wok) te kunnen gebruiken. Of plaats een ander kookgerei (pan, etc.) op het rooster, centraal boven de brander. Zorg ervoor dat de vlammen niet buiten de onderkant van het kookgerei uitkomen.

BELANGRIJK: De kookplaat (2 of 3) en hitteverdelers (4) moeten verwijderd worden als het apparaat als een fornuis gebruikt wordt. Plaats kookgerei (pan, wok, etc.) nooit op een kookplaat (2 of 3) of op de hitteverdelers (4).

E-2 AANSTEKEN

Steek het apparaat nooit aan met de deksel dicht. De deksel moet vooraf verwijderd worden.

Piëzo-ontsteking (afb. 11):

1. (afb. 11-A) Open de gastoevoer (draai de knop op de drukregelaar of de gasfles naar "+").
2. (afb. 11-B) Draai de regelknop tegen de klok in naar de ontstekingspositie (↑). Als u een klik hoort en de brander aangestoken is (controleer de vlam via het kijkglas aan de voorzijde van het reservoir), draait u de regelknop in de tegengestelde richting (Afb. 11-C) tot het gewenste niveau (tussen  en .
3. Wanneer de brander niet gaat branden, draait u de regelknop rechtsom, in de stand "off" (O) (uit) totdat die niet verder kan. Wacht 5 minuten voordat u de ontstekingsprocedure herhaalt.
4. Als de brander na vier of vijf pogingen niet aangaat, u kunt A. verdergaan naar 'Ontsteking aanzetten' hieronder, of B. de instructies voor het oplossen van problemen doorlezen in deel F.

Aansteken met een lucifer (afb. 12):

Als de ontsteking niet werkt:

BELANGRIJK: Wacht tot het apparaat afgekoeld is en draag beschermende handschoenen om de volgende handelingen uit te voeren.

1. (afb. 12-A) Open de gastoevoer (knop op de drukregelaar of de gasfles).
2. (afb. 12-B) Verwijder de hitteverdelers/kookplaat van de brander en houdt een brandende lucifer bij de brander.
3. (afb. 12-C) Draai de regelknop naar de laagste stand (in de richting van "↓").
4. Breng de hitteverdelers/kookplaat opnieuw aan.

E-3 GEBRUIK

- We adviseren beschermende handschoenen te dragen om de onderdelen te hanteren: deze kunnen erg heet worden.
- Voorverwarmen: laat de grill voor gebruik ongeveer 2 minuten op volle vlam voorverwarmen.
- Door de sterke warmte-ontwikkeling verkleurt de plaat blauwachtig. Dit heeft geen gevolgen voor de kwaliteit van het toegepaste materiaal.
- **Let op:** wanneer de brander uitgaat tijdens het grillen, sluit u onmiddellijk de gastoevoer en wacht u 5 minuten om het gas te laten verdampen. Steek daarna de grill weer aan.

E-4 HET KOKEN

BELANGRIJK: Zorg ervoor dat het waterreservoir met water gevuld is, zoals uiteengezet in deel E-1. Laat de bereidingsplaat nooit langer dan één minuut zonder ingrediënten op het vuur staan (behalve voor de duur van het eerste voorverwarmen) anders wordt de speciale coating beschadigd.

- De grillplaat heeft twee kookoppervlakken: een geribbelde kant voor het aanbraden van vlees en een gladde kant voor vis, schelpdieren, groenten, etc.
- De grillplaat is gecoat met een antiaanbaklaag waardoor u gezond kunt koken, zonder vet of olie te gebruiken.
- De grill heeft geen antiaanbaklaag. Om te voorkomen dat voedsel aan de grill kleeft, kunt u het best de grill voor gebruik met wat olie insmeren.
- Als u de grill gebruikt zal druipend vet in het waterreservoir opgevangen worden. Uw maaltijd zal gezonder zijn (geen achtergebleven of verkoold vet) en uw ingrediënten behouden hun smaak
- Het is eveneens mogelijk de kookintensiteit te wijzigen naargelang de plaats van de voedingsmiddelen op de plaat: maximaal vermogen in het midden, meer gematigd naar buiten toe.
- U kunt tevens met een gesloten deksel koken en het apparaat als een griloven gebruiken.

E-5 UITZETTEN

Sluit de kraan van de drukregelaar of gasfles. (afb. 14-A)

Als de vlammen gedoofd zijn draait u de regelknop van het apparaat op 'uit' (O). (afb. 7-B)

F - DEMONTEREN OF VERVANGEN VAN DE GASFLES

Vervang de gasfles altijd op een goed geventileerde plaats waar zich geen vlammen, vonken of warmtebronnen mogen bevinden.

1. Zet de regelknop van het apparaat op "O". (afb. 7-B)
2. Sluit de kraan van de drukregelaar of gasfles. (afb. 7-A)
3. Ontkoppel de drukregelaar van de gasfles.
4. Plaats de nieuwe gasfles.
5. Sluit de drukregelaar aan op de gasfles (controleer de goede staat van de pakking van de drukregelaar voordat u deze aansluit op de gasfles).
6. Controleer op gaslekken zoals uiteengezet in deel D-1.

G - OPSLAG ONDERHOUD

Onderhoud uw apparaat regelmatig, u zult er gedurende talrijke jaren blij mee zijn.

- Reinig uw apparaat niet wanneer deze aan staat. Wacht tot deze is afgekoeld om brandwonden te voorkomen die ontstaan vanwege de warme onderdelen (grillplaat, grill, rooster, reservoir, etc.).
- Verwijder, zodra de eenheid koud is (bij benadering 15 minuten), de bereidingsplaat en het rooster. Ontgrendel het reservoir van de basis door het linksom te draaien en omhoog te tillen. Gooi het water eruit. Schroef de poten uit de basis.
- Maak vet geworden onderdelen schoon met water en zeep of een niet-schurend afwasmiddel.
- Om u het schoonmaken gemakkelijk te maken, kunnen deksel, bereidingsplaat, reservoir en rooster in de vaatwasser worden afgewassen. De poten kunnen met een spons worden schoongemaakt (gebruik geen reinigingsmiddelen).
- Zorg ervoor dat u bij het schoonmaken de gaatjes van de branders niet verstopt. Als deze gaatjes-Bij voorbeeld door het overkoken van levensmiddelen zijn verstopt, kunt u ze het best met een niet-metalen borstel ontstoppen.
- Na het reinigen kunt u alle onderdelen weer in het apparaat aanbrengen, de deksel erop doen en vergrendelen door de stappen A, B en C in Afb. 4 in omgekeerde volgorde te volgen.

- U kunt de poten in het reservoir leggen om de omvang tijdens het transport zo compact mogelijk te maken (Afb. 1 / 2). Zorg ervoor dat de grill (3) in een zodanige positie gedraaid is dat de U-vormige beugels niet op de poten van het rooster rusten (Fig. 10-iii), anders kan de deksel niet gesloten worden.
- Het apparaat dient opgeborgen te worden in een koele, droge en luchtige plaats buiten het bereik van kinderen en nooit in een kelder.
- Als het apparaat langer dan 30 dagen niet is gebruikt, verwijder dan eerst eventuele spinnenwebben die de openingen van de branderbuis kunnen verstopen. Spinnenwebben kunnen de prestaties van het apparaat verminderen of de oorzaak zijn van een gevaarlijke gasontbranding buiten de brander.
- Wanneer het apparaat gedurende lange tijd niet wordt gebruikt, ontkoppelt u de gastank van het apparaat en gaat daarbij te werk zoals aangegeven wordt in paragraaf § F.
- Controleer regelmatig de goede staat van de slang en vervang hem zodra hij tekenen van veroudering of scheurtjes vertoont (paragraaf § C-2).
- In het geval dat de injector verstopt raakt (de gasfles bevat nog gas, maar het toestel gaat niet branden), mag u deze niet zelf proberen te ontstoppen. Breng het toestel terug naar de winkel.

H - PROBLEMEN / OPLOSSINGEN

Probleem	Mogelijke oorzaak / Oplossing
De brander gaat niet aan	<ul style="list-style-type: none">• Storing in de gastoevoer• Drukregelaar werkt niet• Verstopping van slang, kraan, venturibuis of gaatjes van de brander. Reinig de venturi.
De brander brandt onregelmatig of gaat uit	<ul style="list-style-type: none">• Controleer de gastoevoer• Controleer of de slang goed is aangesloten• Zie de serviceafdeling
Onstabiele vlammen met spuitend geluid	<ul style="list-style-type: none">• Nieuwe gasfles bevatte lucht. Laat de brander branden tot het probleem verholpen is• Water dat is overgebleven nadat de branderdeksele zijn afgewassen.• Zie de serviceafdeling
Grote vlam aan de bovenkant van de brander	<ul style="list-style-type: none">• Verstopte venturibuis (bijv. met spinnenwebben)• Zie de serviceafdeling
Vlam ter hoogte van de injector	<ul style="list-style-type: none">• De gasfles is bijna leeg• Vervang de gasfles en het probleem is verholpen• Zie de serviceafdeling
Brandend lek ter hoogte van de koppeling	<ul style="list-style-type: none">• Sluit onmiddellijk de gastoevoer• De koppeling is niet gasdicht: draai de moeren aan of vervang de slang• Zie de serviceafdeling
Onvoldoende warmteontwikkeling	<ul style="list-style-type: none">• Verstopte injector of venturibuis. Reinig de venturi.• Zie de serviceafdeling
Brandend lek achter de regelknop	<ul style="list-style-type: none">• Defecte kraan• Sluit het toestel• Zie de serviceafdeling

I - GARANTIEPERIODE

jaar

2

INSTRUCCIONES DE EMPLEO

Gracias por elegir un producto Campingaz®!

Este modo de empleo es común a todos los aparatos **PARTY GRILL 400** en sus presentaciones de accesorios y utilización.

A - IMPORTANTE: ESTA UTILIZANDO GAS, SEA PRUDENTE !

- Este manual de utilización tiene por objeto permitirle utilizar correctamente y con toda seguridad su aparato Campingaz®.
- Consulte el manual para familiarizarse con el aparato antes de conectar la bombona de gas.
- Respete las instrucciones de este manual de utilización. El incumplimiento de dichas instrucciones puede resultar peligroso para el usuario y su entorno.
- Conserve este manual permanentemente en un lugar seguro con el fin de poder consultarlo si fuera necesario.
- Este aparato ha sido fabricado cumpliendo las normas reguladoras para que pueda funcionar con butano o propano mediante un manorreductor apropiado y un tubo manejable o flexible que se venden por separado.
- Este aparato sólo debe utilizarse en el exterior y alejado de materiales inflamables.
- No utilizar un aparato que tenga un escape, que funcione mal o que esté estropeado. Contacte a su vendedor, quien le indicará el servicio postventa más cercano.
- No modificar nunca este aparato, ni utilizarlo para otras aplicaciones diferentes para las que ha sido fabricado. Cualquier modificación del aparato podría ser peligrosa.
- Las partes protegidas por el fabricante o su mandatario no deben ser manipuladas por el usuario.
- Todos los dispositivos que utilizan gas consumen oxígeno y emiten otras sustancias y gases potencialmente peligrosos, como monóxido carbónico (CO).
- Una parte de estos productos de combustión puede contener monóxido de carbono (CO). El monóxido de carbono, inodoro e incoloro, puede provocar malestar y síntomas similares a la gripe; pueden provocar incluso la muerte si el aparato se utiliza en interior sin una ventilación adecuada.

B - MONTAJE DEL APARATO

Retire el dispositivo del embalaje. Desbloquee el pestillo siguiendo los pasos A, B, C, y a continuación, abra la tapa (fig. 1).

Retire los componentes del aparato (Fig. 2)

- | | |
|---------------------------|----------------------|
| (1) Tapa (Wok) | (5) Rejilla |
| (2) Plancha | (6) Patas |
| (3) Parrilla | (7) Depósito de agua |
| (4) Distribuidor de calor | (8) Base |

1. (fig. 3) Dele la vuelta al aparato. Enrosque las patas en las monturas de la parte inferior del aparato.
2. (fig. 4) Ponga el aparato en posición normal a nivel del suelo. Instale el depósito de agua de modo que descansa sobre la base, con la ventana de visualización mirando hacia el frente (fig. 4-A).

3. Las muescas del círculo interior del depósito deben estar alineadas con las lengüetas de fijación de la base; a continuación, fije el depósito en su lugar girándolo en sentido horario hasta que se detenga (fig. 4-B). La ventana de visualización debe mirar hacia el frente, alineada con el mando de control cuando se instale el depósito (fig. 4-C).

4. (fig. 5) Acople las asas de la tapa a la tapa pasando los tornillos por los orificios de la tapa y del asa desde el exterior, a continuación apriete con tuercas ciegas y arandelas desde el interior de la tapa.

C - PUESTA EN SERVICIO

C-1 BOMBONA DE GAS Y MANORREDUCTOR

Para la conexión o el cambio de bombona, operar siempre en un lugar bien ventilado, y nunca en presencia de una llama, chispa o fuente de calor.

Este aparato puede utilizarse con las bombonas de butano CAMPINGAZ®, tipo 904 ó 907 y el manorreductor CAMPINGAZ® modelo 28-30 mbar o 50 mbar.

También puede utilizarse con otras bombonas más grandes de butano o propano (5-15 kg) y los manorreductores apropiados (consulte a su minorista):

Francia, Bélgica, Luxemburgo, Reino Unido, Irlanda, Portugal, España, Italia, Greece:

butano 28-30 mbar / propano 37 mbar

Noruega, Suecia, Dinamarca, Finlandia, Países Bajos, República Checa, Hungría, Croacia, Turquía:

butano 30 mbar/propano 30 mbar

Suiza, Alemania, Austria:

butano 50 mbar / propano 50 mbar.

C-2 TUBO

La longitud no deberá exceder 1,50 m. Debe sustituirse si se daña o agrieta, cuando proceda según la normativa nacional o cuando pase la fecha de caducidad del mismo. No tirar del tubo ni enroscarlo. Mantenerlo alejado de las piezas que pueden calentarse. **** Al montar la conexión del tubo, debe comprobarse que no haya fugas de gas según las instrucciones del párrafo § D-1.**

(fig. 6 / 7) **Francia:**

El aparato tiene que ser utilizado con un tubo flexible destinado a ser conectado en extremos anillados del lado del aparato y del lado del descompresor, inmovilizado con abrazaderas (Norma XP D 36-110), longitud aconsejada: 1,25 m.

Montaje del tubo: seguir las indicaciones de montaje entregadas con el tubo flexible y las arandelas.

(fig. 6 / 7) **Bélgica, Luxemburgo, Reino Unido, Irlanda, Portugal, España, Italia, Croacia, Grecia, Países Bajos, República Checa, Eslovaquia, Hungría, Eslovenia, Noruega, Suecia, Dinamarca, Finlandia, Bulgaria, Turquía, Rumania, Polonia:**

El aparato está equipado con un extremo anillado. Se debe utilizar con un tubo flexible de calidad adaptada a la utilización de gas butano y propano.

(fig. 6 / 8) Suiza, Alemania, Austria:

Este aparato debe ser utilizado con un tubo flexible de calidad adaptada a la utilización del butano y del propano.

Empalme del tubo flexible : para empalmar el tubo en el extremo del aparato, apretar la tuerca del tubo firmemente pero sin exceso con 2 llaves apropiadas:

- llave inglesa del 10 para apretar la toma de gas del aparato
- llave de 17 para enroscar la tuerca del tubo

Conectar el otro extremo en el racor de salida del manorreductor.

D - CONECTAR DE LA BOMBONA DE GAS

Debe usarse un regulador que cumpla las normas EN 12864 o EN 16129. Se recomienda usar el regulador Campingaz (consulte el párrafo § C-1). La bombona de gas o el regulador deben llevar una válvula de ajuste de presión o manorreductor.

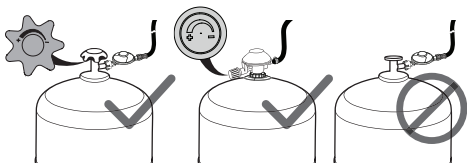

Si está instalada una bombona vacía, leer el párrafo § F: "Desmontaje o cambio de la bombona de gas".

Para el montaje o el desmontaje de la bombona de gas, operar siempre en un lugar ventilado, al exterior y nunca en presencia de una llama, fuente de calor o chispa (cigarrillo, aparato eléctrico, etc), lejos de otras personas y materiales inflamables.

1. La bombona de gas debe situarse sobre el suelo, detrás o al lado del aparato.
2. Cerrar el grifo del manorreductor o de la bombona de gas (fig. 7-A).
3. Cierre la perilla de control del dispositivo girándola hacia "O". (fig. 7-B)
4. Atornillar o enganchar el manorreductor en la bombona o en el grifo de la bombona de gas.
5. Verificar que los agujeros de aire del tubo del quemador a nivel del inyector no estén obstruidos por el polvo o telas de araña.

D-1 PRUEBA DE ESTANQUIDAD

No buscar los escapes con una llama, utilizar un líquido detector de escape gaseoso.

1. (fig. 9-A) Cerrar el grifo del manorreductor o de la bombona de gas.
2. (fig. 9-B) Ponga el líquido en los lugares indicados en el dibujo (cerciorarse de que las maneras de ajuste están en posición "OFF" (O)) (fig. 9-C).
3. (fig. 9-D) Abrir el gas (válvula en el regulador o en la bombona).
4. Si se forman burbujas, eso significa que hay escapes de gas.
5. Apagar el gas (válvula en el regulador o en la bombona).

6. La fuga puede detenerse apretando las conexiones de los tubos o cambiando los componentes defectuosos. El aparato no debe usarse hasta detener la fuga.

Importante:

Es necesario efectuar al menos una vez por año el control y la búsqueda de escapes y cada vez que se cambia la bombona de gas.

E - UTILIZACIÓN

PRECAUCIONES DE EMPLEO

No utilizar su hornillo a menos de 20 cm de una pared o de un objeto combustible, ni a menos de 1 m de un techo.

Antes de encender el aparato, llene el depósito con agua hasta el nivel "MAXI", independientemente de si el aparato se va a utilizar como una estufa o un grill.

ATENCIÓN: Algunas partes accesibles pueden estar muy calientes. Mantener fuera del alcance de los niños.

No tocar jamás el quemador durante o justo después del uso del aparato.

Colocar el aparato sobre una superficie horizontal estable y no desplazarlo durante la utilización.

No utilizar recipientes de diámetro inferior a 12 cm o superior a 20 cm.

En caso de escape (olor de gas), cerrar todos los grifos.

Antes de manipular el aparato para guardarlo, debe esperar a que se enfríe totalmente.

Tras la utilización, cerrar siempre el grifo del manorreductor o la bombona de gas.

E-1 INSTALACIÓN DE LAS PLACAS DE COCCIÓN

Utilización del aparato como un grill (fig. 10-A / B)

1. (Fig. 10-ii) Llene el depósito con agua hasta el nivel "MAXI" (MÁXIMO) (marcado en la pared del depósito).
2. (Fig. 10-ii) Coloque la rejilla (5), con sus tres pies descansando en los soportes de la pared del depósito.
3. (Fig. 10-ii) Coloque el distribuidor de calor (4) sobre la rejilla, con su borde reposando sobre las muescas de los pies de la rejilla.
4. Coloque una de las placas de cocción (plancha (2) o parrilla (3)) sobre la rejilla (5), con su borde reposando sobre las muescas de los pies de la rejilla.

Colocación de la plancha (2) (Fig. 10-A)

Los tres pies de la rejilla (5) deben estar alineados con e insertados a través de las tres ranuras alrededor del borde de la plancha (2) (Fig. 10-i).

Colocación de la parrilla (3) (Fig. 10-B)

Asegúrese de girar la parrilla (3) a una posición en la que el distanciador en forma de U repose justo sobre los pies de la rejilla (5) (Fig. 10-iv).

IMPORTANTE: no utilice nunca más de una placa de cocción al mismo tiempo. El distribuidor de calor debe colocarse debajo de la placa de cocción antes del uso. No coloque nunca recipientes (cazo, wok, etc.) sobre la placa de cocción (2 / 3) o el distribuidor de calor (4).

Utilización del aparato como estufa (fig. 10-C)

1. (Fig. 10-ii) Llene el depósito con agua hasta el nivel "MAXI" (MÁXIMO) (marcado en la pared del depósito).
2. (Fig. 10-ii) Coloque la rejilla (5), con sus tres pies descansando en los soportes de la pared del depósito.
3. Dele la vuelta a la tapa y colóquela sobre la rejilla para usarla como recipiente de cocción (wok). O coloque otro recipiente de cocción (cazo, etc.) sobre la rejilla, centrado sobre el quemador. Asegúrese de que la llama no supere el borde inferior del recipiente de cocción.

IMPORTANTE: La placa de cocción (2 / 3) y el distribuidor de calor (4) deben retirarse al utilizar el aparato como hornillo. No coloque nunca recipientes (cazo, wok, etc.) sobre una placa de cocción (2 / 3) o el distribuidor de calor (4).

E-2 ENCENDIDO

No encienda nunca el dispositivo con la tapa cerrada, únicamente con la tapa retirada.

Encendido piezo eléctrico (fig. 11):

1. (fig. 11-A) Abra el gas (válvula en el regulador o en la bombona) (gírala hacia el "+").
2. (fig. 11-B) Gire la perilla de control a la izquierda hasta la posición de encendido (↶). Cuando escuche un clic, y el quemador esté encendido (compruebe la llama a través de la ventana de la parte frontal del depósito), gire la perilla de control en sentido inverso (Fig. 11-C) hasta la posición de ajuste de calor deseada (entre 🔥 y 🔥).
3. Si no se enciende el quemador, gire en sentido horario el mando de control a la posición de apagado (O) hasta que se detenga. Espere 5 minutos antes de repetir la operación.
4. Si el quemador no se enciende tras 4 o 5 intentos, usted puede A. continuar hasta "Encendido con cerillas" en la sección más adelante o B. leer las instrucciones para la resolución de averías en la resolución § F.

Encendido con cerillas (fig. 12):

Si el piezo de encendido no funciona:

IMPORTANTE: espere hasta que el aparato esté frío y utilice guantes protectores antes de llevar a cabo las siguientes operaciones.

1. (fig. 12-A) Abra el gas (válvula en el regulador o en la bombona).
2. (fig. 12-B) Retire el distribuidor de calor / placa de cocción que cubre el quemador y coloque una cerilla encendida cerca del quemador.
3. (Fig. 12-C) Gire la perilla de control a un ajuste de calor bajo (hacia 🔥).
4. Vuelva a colocar el distribuidor de calor / placa de cocción.

E-3 UTILIZACIÓN

- Se recomienda utilizar guantes de protección para manipular los componentes, ya que pueden estar muy calientes.
- Precalentamiento: Antes de cocinar, el aparato debe precalentarse unos 2 minutos a fuego alto.
- La decoloración azulada del plato de cocina se debe a la gran acumulación de calor. Esto no afecta a la calidad del material utilizado.
- **Nota:** Si el quemador se apaga mientras se está cocinando, debe cerrar la válvula de gas de inmediato y esperar 5 minutos a que se evapore el gas. Pasado este tiempo se puede volver a encender el aparato.

E-4 COCCIÓN

IMPORTANTE: asegúrese de que el depósito de agua esté lleno de agua según las instrucciones de la sección E-1. Nunca dejar funcionar la placa de cocción sin alimentos más allá del minuto de precalentamiento, pues así se deteriorará el revestimiento especial.

- La plancha tiene dos superficies de cocción: un lado ondulado para soasar carnes y un lado liso para pescado, marisco, verduras, etc...
- La plancha está cubierta con un material antiadherente de alta calidad que garantiza una cocina saludable sin añadir grasa o aceites.
- La parrilla no cuenta con el recubrimiento antiadherente. Para reducir la cantidad de comida que se pega en la parrilla, cepíllela ligeramente con aceite de cocina antes del uso.
- Al usar la parrilla, las sustancias grasas se acumulan en el depósito de agua, su comida es perfectamente saludable (sin grasas residuales ni carbonizadas) y sus ingredientes conservan todo su sabor.
- También es posible modular la intensidad de la cocción según la posición de los alimentos sobre la placa: potencia máxima al centro, más moderada hacia el exterior.
- Se puede cocinar con la tapa cerrada al usar el aparato como horno de asar.

E-5 PARADA

Cerrar el grifo del manorreductor o de la bombona de gas. (fig. 7-A)

Cuando las llamas se hayan extinguido, gire la perilla de control del aparato a la posición desactivada (O). (fig. 7-B)

F - DESMONTAJE O CAMBIO DE LA BOMBONA DE GAS

Opere siempre en un lugar aireado y jamás en presencia de una llama, chispa o fuente de calor.

1. Cierre la perilla de control del dispositivo girándola hacia "O". (fig. 7-B)
2. Cerrar el grifo del manorreductor o de la bombona de gas. (fig. 7-A)
3. Desconectar el manorreductor de la bombona de gas.
4. Instalar la nueva bombona de gas.
5. Conectar el manorreductor a la bombona de gas (verificar la junta del manorreductor antes de conectarla a la bombona de gas).
6. Compruebe si hay fugas de gas como se indica en la sección § D-1

G - ALMACENAMIENTO - MANTENIMIENTO

Cuide su aparato con regularidad; le servirá durante muchos años.

- No limpie su aparato cuando está en funcionamiento. Espere a que esté frío, para evitar las quemaduras provocadas por las partes calientes (plancha, parrilla, rejilla, depósito, etc.).
- Una vez que se enfríe la unidad (aproximadamente 15 minutos) retire el plato de cocina y la rejilla. Libere el depósito de la base girándolo en sentido antihorario y elévelo. Vacíe el agua. Desenrosque las patas de la base.
- Limpiar las partes grasas con agua y jabón o un detergente no abrasivo.
- Para simplificar la limpieza, puede lavar la tapa, el plato de cocina, el depósito y la rejilla en un lavavajillas. Puede limpiar las patas con una esponja (sin jabón en polvo para lavar).
- Durante la limpieza, procure no obstruir los agujeros de los quemadores. Si están obstruidos, por ejemplo por desbordamientos de alimentos, libere los agujeros con un cepillo no metálico.
- Tras limpiar, monte las piezas de la unidad, coloque de nuevo la tapa y bloquee siguiendo los pasos A, B, C de la Fig. 4. en el orden inverso.
- Puede colocar las patas en el depósito para disminuir el tamaño de transporte (Fig. 1 / 2). Asegúrese de girar la parrilla (3) a una posición en la que el distanciador en forma de U no repose sobre los pies de la rejilla (Fig. 10-iii), de otro modo la tapa no se podría cerrar.
- El aparato debe ser almacenado en un lugar fresco, seco y ventilado, fuera del alcance de los niños, y nunca en un sótano o una bodega.
- Si no se ha utilizado el aparato durante más de 30 días, comprobar que no hay telarañas obstruyendo los orificios del tubo de quemador, lo que podrían conllevar una disminución de la eficacia del aparato o una quema peligrosa del gas fuera del quemador.
- Si no utiliza durante mucho tiempo el aparato, desconecte el depósito haciendo las operaciones indicadas en el párrafo § F.
- Verificar periódicamente el estado del tubo y cambiarlo si presentase señales de envejecimiento o grietas (párrafo § C-2).
- En caso de obstrucción del inyector (el cartucho contiene gas, pero el dispositivo no se enciende), no intente desatascarlo usted mismo. Lleve el dispositivo a su distribuidor.

H - PROBLEMAS / SOLUCIONES

Problemas	Causas probables / Soluciones
El quemador no se enciende	<ul style="list-style-type: none"> • Mala llegada del gas • Manorreductor no funciona • Tubo, grifo, tubo venturi u orificios del quemador están obstruidos. Limpie el venturi.
El quemador tiene fallos o se apaga	<ul style="list-style-type: none"> • Verificar si hay gas • Verificar la conexión del tubo • Ver el S.P.V.
Las llamas son inestables	<ul style="list-style-type: none"> • Bombona nueva que puede contener aire. Dejar funcionar y el defecto desaparecerá • Agua residual tras haber lavado las tapas del quemador • Ver el S.P.V
Gran variedad de llamas en la superficie del quemador	<ul style="list-style-type: none"> • el tubo venturi está obstruido (p.ej.: telas de araña) • Ver el S.P.V
Llama en el inyector	<ul style="list-style-type: none"> • La bombona está casi vacía • Cambiar la bombona y el defecto desaparecerá • Ver el S.P.V
Escape inflamado en el racor	<ul style="list-style-type: none"> • Cerrar inmediatamente la salida de gas • Racor no estanco: apretar las tuercas o cambiar el tubo • Ver el S.P.V.
Calor insuficiente	<ul style="list-style-type: none"> • Inyector o tubo de venturi obstruidos. Clean the venturi. • Ver el S.P.V.
Escape encendido detrás del llave de encendido	<ul style="list-style-type: none"> • Grifo defectuoso • Parar el aparato • Consultar el S.P.V.

I - PERÍODO DE GARANTÍA -

Años

2

MODO DE EMPREGO

Obrigado por ter escolhido um produto Campingaz®!

Este modo de emprego é comum a todos os aparelhos **PARTY GRILL 400** nas suas variedades de acessórios e de utilização.

A - IMPORTANTE: TENHA SEMPRE CUIDADO QUANDO UTILIZAR GÁS !

- Este folheto de utilização tem por objecto permitir utilizar correctamente e com toda segurança o seu aparelho Campingaz®.
- Consulte o folheto para se familiarizar com o aparelho antes de conectar a garrafa de gás.
- Respeite as instruções deste folheto de utilização. A falta de cumprimento das instruções pode ser perigosa para o utilizador e para os que se encontrarem perto.
- Conserve este folheto em permanência num lugar seguro a fim de o poder consultar, em caso de necessidade.
- O aparelho está regulado aquando do fabrico para funcionar com butano ou propano por meio de um redutor adequado e com um tubo não rígido ou um tubo flexível que são vendidos separadamente.
- O aparelho só deve ser utilizado ao ar livre e longe de materiais inflamáveis.
- Não utilizar um aparelho com fuga de gás, que funcione mal ou que esteja avariado. Levá-lo ao revendedor que lhe indicará o serviço de pós-venda mais próximo.
- Nunca modificar o aparelho, nem o utilizar em aplicações para as quais ele não se destina. Qualquer alteração no equipamento poderá ser perigosa.
- As partes protegidas pelo fabricante ou respetivo mandatário não devem ser manipuladas pelo utilizador.
- Todos os aparelhos alimentados a gás consomem oxigénio e emitem outras substâncias e gases potencialmente perigosos, como monóxido de carbono (CO).
- O monóxido de carbono é um gás transparente e inodoro que pode causar sintomas semelhantes aos da constipação, enjoos, mau estar e possivelmente a morte se emitido nas áreas fechadas mencionadas através da utilização do aparelho sem ventilação adequada.

B - MONTAGEM DO APARELHO

Retire o aparelho da sua embalagem. Desbloqueie o fecho ao seguir a sequência de passos A, B, C e, em seguida, abra a tampa (Fig. 1).

Retire os componentes de dentro do equipamento (Fig. 2).

- | | |
|---------------------------|--------------------------|
| (1) Tampa (Wok) | (5) Grelha de suporte |
| (2) Grelhador | (6) Péis |
| (3) Grelha | (7) Reservatório de Água |
| (4) Distribuidor de Calor | (8) Base |

1. (Fig. 3) Vire o aparelho ao contrário. Aperte as pernas de suporte nas entradas no fundo do aparelho.
2. (Fig. 4) Coloque o aparelho na posição vertical em solo nivelado. Instale o reservatório de água apoiando-o sobre a base, e tendo a janela de visualização virada para a frente (Fig. 4-A).

3. Certifique-se de que os entalhes no círculo interior do reservatório estão alinhados com as patilhas de bloqueio na base e, em seguida, tranque o reservatório na sua devida posição rodando-o no sentido horário até parar (Fig. 4-B). A janela de visualização deve ficar virada para a frente alinhada com o botão de controlo após a instalação do reservatório (Fig. 4-C).
4. (Fig. 5) Fixe as pegas na tampa colocando os parafusos nos orifícios da tampa pegando no exterior, depois aperte com as porcas de rebites e anilhas no interior à tampa.

C - PRIMEIRA UTILIZAÇÃO

C-1 GARRAFA DE GÁS E REDUTOR

Para ligar ou trocar a garrafa, operar sempre num local bem arejado, e nunca perto duma chama, fâisca ou fonte de calor.

O aparelho pode ser utilizado com os garrafas de butano CAMPINGAZ®, tipo 904 ou 907 e o redutor CAMPINGAZ® modelo 28-30 mbar ou 50 mbar.

Pode também ser utilizado com outras garrafas maiores de butano ou propano (5~15 kg) e os redutores adequados (consulte o seu revendedor):

França, Bélgica, Luxemburgo, Reino Unido, Irlanda, Portugal, Espanha, Itália, Grécia:
butano 28-30 mbar / propano 37 mbar

Países Baixos, Noruega, Suécia, Dinamarca, Finlândia, República Checa, Hungria, Eslovénia, Eslováquia, Bulgária, Turquia, Roménia, Croácia:
butano 30 mbar / propano 30 mbar

Suíça, Alemanha, Áustria:
butano 50 mbar / propano 50 mbar

Polónia: propano 37 mbar.

C-2 TUBO

O comprimento não deve exceder 1,50 m. Deve ser substituída se estiver danificada ou rachada, quando exigido pelos regulamentos nacionais ou quando a data de validade na mangueira for ultrapassada. Não puxar no tubo nem o torcer. Mantê-lo afastado dos locais que possam se tornar quentes. ** Quando a ligação da mangueira for realizada, verifique a existência de fugas de gás ao seguir as instruções na secção § D-1.

(Fig. 6 / 7) **França:**

O aparelho deve ser utilizado com uma mangueira flexível própria para ser encaixada em ponteiros canalados do lado do aparelho e do botão de regulação fixado por braçadeiras (Norma XP D 36-110), comprimento previsto 1,25m.

Colocação do tubo : seguir as instruções de montagem fornecidas com o tubo não rígido e as braçadeiras.

(Fig. 6 / 7) **Bélgica, Luxemburgo, Reino Unido, Irlanda, Portugal, Espanha, Itália, Croácia, Grécia, Holanda, República Checa, Eslováquia, Hungria, Eslovénia, Noruega, Suécia, Dinamarca, Finlândia, Bulgária, Turquia, Roménia, Polónia:**

O aparelho está equipado com um terminal anelado. Deve ser utilizado com um tubo de borracha de qualidade apropriada para uso com gás butano e propano.

(Fig. 6 / 8) Suíça, Alemanha, Áustria:

O aparelho deve ser utilizado com um tubo de borracha de qualidade adaptado para uso com gás butano e propano.

Ligação do tubo de borracha : para ligar o tubo ao terminal do aparelho apertar a porca do tubo firmemente mas sem força excessiva com duas chaves apropriadas:

- chave n.º 10 para apertar a entrada de gás no aparelho
- chave n.º 17 para enroscar a porca do tubo

Ligar a outra extremidade na união de saída do redutor.

D - INSTALAÇÃO DA GARRAFA DE GÁS

Utilize um regulador em conformidade com a norma EN 12864 ou EN16129. É recomendado o regulador da Campingaz (consulte a secção § C-1). Deve estar presente uma válvula de ajuste na garrafa de gás ou no regulador.

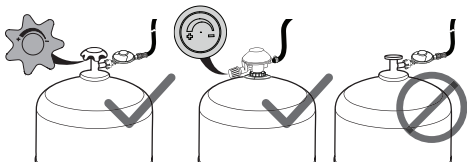

Se uma garrafa vazia já está instalada, ler o parágrafo § F: "DESMONTAGEM OU TROCA DA GARRAFA DE GÁS".

Para instalar ou remover uma garrafa de gás, operar sempre num lugar arejado, ao ar livre e nunca em presença duma chama, fonte de calor ou faísca (cigarro, aparelho eléctrico, etc.), longe de outras pessoas e de materiais inflamáveis.

1. Coloque a garrafa de gás no chão, por trás ou junto ao aparelho.
2. Fechar a torneira do redutor ou da garrafa de gás. (Fig. 7-A)
3. Feche o botão de controlo no equipamento girando o mesmo na direção de "O". (Fig. 7-B)
4. Aparafusar ou encaixar o redutor na garrafa ou na torneira da garrafa de gás.
5. Verificar se os orifícios de ar do tubo do queimador a nível do redutor não estão obstruídos com poeiras ou teias de aranhas.

D-1 ENSAIO DE ESTANQUICIDADE

Não procurar as fugas de gás com uma chama, utilizar um líquido detector de fuga gasosa.

1. (Fig. 9-A) Fechar a torneira do redutor ou da garrafa de gás.
2. (Fig. 9-B) Pôr o líquido sobre as ligações entre garrafa / redutor / tubo / aparelho. Se certificar-se que as alavancas de regulação estão em posição "OFF" (O).
3. (Fig. 9-D) Abra o fornecimento de gás (válvula no regulador ou garrafa).
4. Se houver formação de bolhas, isso significa que há fugas de gás.
5. Feche o fornecimento de gás (válvula no regulador ou garrafa).
6. Pode parar a fuga ao apertar qualquer ligação da mangueira ou ao substituir qualquer componente defeituoso. O aparelho não deve ser utilizado até parar a fuga.

Importante:

Deve-se efectuar, pelo menos uma vez por ano, o controlo e a verificação de fugas e cada vez que trocar a garrafa de gás

E - UTILIZAÇÃO

PRECAUÇÕES DE USO

Não utilizar a sua lâmpada a menos de 20 cm de uma parede ou de um objecto combustível nem a menos de 100 cm de um tecto.

Antes de acender o aparelho, certifique-se de que enche o reservatório com água até ao nível "MAXI", independentemente de o aparelho ser usado como fogão ou grelhador.

ATENÇÃO: As partes em contacto com o calor podem ficar muito quentes. Afastar as crianças.

Nunca tocar no queimador durante ou logo após a utilização do aparelho.

Colocar o aparelho sobre uma superfície horizontal estável e, durante a utilização, não o deslocar.

Não utilizar recipientes de diâmetro inferior a 12 cm ou superior a 20 cm.

Em caso de fuga (cheiro a gás), fechar todas as torneiras.

Aguarde que o aparelho arrefeça completamente antes de o manusear para fins de armazenagem.

Depois da utilização, fechar sempre a torneira do redutor ou da garrafa de gás.

E-1 INSTALAÇÃO DAS PLACAS DE COZEDURA

Utilizar o aparelho como um grelhador (Fig. 10-A / B)

1. (Fig. 10-ii) Encha o reservatório com água até ao nível "MAXI" (assinalado na parede do reservatório).
2. (Fig. 10-i) Instale a grelha (3), com os seus três pés apoiados sobre os suportes na parede do reservatório.
3. (Fig. 10-ii) Coloque no distribuidor de calor (4) por cima da grelha de suporte, com a extremidade apoiada nas ranhuras da base da grelha de suporte.
4. Coloque uma das placas de cozedura (grelhador (2) ou grelha (3) em cima da grelha de suporte (5), com a extremidade apoiada nas ranhuras da base da grelha de suporte.

Colocação do Grelhador (2) (Fig. 10-A)

Os três pés da grelha de suporte (5) devem estar alinhados e inseridos nas três ranhuras à volta do rebordo da grelha (2) (Fig. 10-i).

Colocação da Grelha (3) (Fig. 10-B)

Deve rodar a grelha (3) para uma posição em o separador em forma de U fique direito nos pés da grelha de suporte (5) (Fig. 10-iv).

IMPORTANTE: Nunca utilize mais do que uma placa de cozedura ao mesmo tempo. O distribuidor de calor deve estar colocado previamente sob a placa de cozedura. Nunca coloque superfícies de cozedura (frigideira, wok, etc.) na placa de cozedura (2 / 3) ou no distribuidor de calor(7).

Utilização do aparelho como fogão (Fig. 10-C)

1. (Fig. 10-ii) Encha o reservatório com água até ao nível "MAXI" (assinalado na parede do reservatório).
2. (Fig. 10-ii) Instale a grelha (3), com os seus três pés apoiados sobre os suportes na parede do reservatório.
3. Retire a tampa para fora e coloque-a na grelha de suporte para utilizá-la como uma superfície de cozedura (wok). Ou coloque outra superfície de cozedura (frigideira etc.) na grelha de suporte, centrada em cima do queimador. Assegure-se que a chama não excede a parte de baixo da superfície de cozedura.

IMPORTANTE: A placa de cozedura (2 / 3) e o distribuidor de calor (4) devem ser retirados quando utiliza o equipamento como um fogão. Nunca coloque superfícies de cozedura (frigideira, wok, etc.) na placa de cozedura (2 / 3) ou no distribuidor de calor (4).

E-2 ACENDER

Nunca acenda o equipamento com a tampa fechada, apenas com a tampa retirada.

Ignição piezo (Fig. 11):

1. (Fig. 11-A) Abra o fornecimento de gás (válvula no regulador ou garrafa) (em direcção ao sinal "+").
2. (Fig. 11-B) Rode o botão de controlo no sentido horário para a posição de ligar (\uparrow). Quando ouvir um click, e o queimador estiver aceso (verifique a chama através da janela na frente do reservatório), rode o botão de controlo na direcção oposta (Fig. 11-C) para a posição de aquecimento desejada (entre \uparrow e \downarrow).
3. Se o bico não acender, rode o botão de controlo no sentido horário para a posição (O) até parar. Aguarde 5 minutos antes de repetir a operação.
4. Se o queimador não acender após 4 ou 5 tentativas, pode A. prosseguir para Acender a Ignição na secção abaixo, ou B. ler as instruções de resolução de problemas na secção § F.

Ignição com fósforos (Fig. 12):

Se a ignição piezo não funcionar:

IMPORTANTE: Espere até que o equipamento esteja frio, e use luvas de protecção antes de efetuar as seguintes operações.

1. (Fig. 12-A) Abra o fornecimento de gás (válvula no regulador ou garrafa).
2. (Fig. 12-B) Retirar o distribuidor de calor / placa de cozedura que cobre o queimador, a seguir coloque um fósforo aceso junto do queimador.
3. (Fig. 12-C) Rode o botão de controlo para a posição de baixo aquecimento (na direcção " \downarrow ").
4. Coloque o distribuidor de calor/ placa de cozedura no seu lugar.

E-3 UTILIZAÇÃO

- É recomendável usar luvas de protecção para manusear os componentes que podem estar muito quentes.
- Pré-aquecimento: Antes de grelhar, pré-aqueça o aparelho durante cerca de 2 minutos à chama máxima.
- O desenvolvimento de calor forte provoca uma descoloração azulada da placa de cozinha. Isto não afeta a qualidade do material utilizado.
- Nota: Caso o queimador se apague enquanto está a grelhar, feche imediatamente a válvula de gás e aguarde 5 minutos para permitir a evaporação do gás. Volte a acender o aparelho após este tempo de espera.

E-4 COZEDURA

IMPORTANTE: Tenha a certeza que o reservatório de água está cheio como exemplificado na secção E-1. Nunca deixar funcionar a placa de cozedura sem alimentos para além de um minuto de pré-aquecimento pois corre o risco de deteriorar o revestimento especial.

- A chapa tem duas superfícies de cozedura: um lado ondulado para grelhar carnes e um lado plano para peixe, marisco, vegetais, etc...
- A chapa é revestida de material antiaderente de grande qualidade o qual assegura uma alimentação saudável sem adição de gordura ou óleo.
- A grelha não possui revestimento antiaderente. De forma a reduzir a comida agarrada à grelha, escove ligeiramente a grelha com óleo alimentar antes de a utilizar.
- Quando utiliza a grelha, são acumulados pedaços de gordura no reservatório de água, a sua refeição é saudavelmente perfeita (sem resíduos ou gorduras carbonizadas), os seus ingredientes irão reter todo o seu sabor.
- Também é possível modular a intensidade da cozedura segundo o posicionamento dos alimentos na placa: potência máxima no centro, mais moderada no exterior.
- Os cozinhados podem ser feitos com a tampa fechada quando utiliza o equipamento como um forno.

E-5 APAGAR

Fechar a torneira do redutor ou da garrafa de gás. (Fig. 7-A)

Quando as chamas acabarem, rode o botão de controlo do equipamento para a posição desligado (O). (Fig. 7-B)

F - DESMONTAGEM OU TROCA DA GARRAFA DE GÁS

Efectuar sempre a operação num local arejado e nunca em presença de chamas, faíscas ou fonte de calor.

1. Feche o botão de controlo no equipamento girando o mesmo na direcção de "O". (Fig. 7-B)
2. Fechar a torneira do redutor ou da garrafa de gás. (Fig. 7-A)
3. Remover o redutor da garrafa de gás.
4. Instalar a nova garrafa de gás
5. Montar o redutor na garrafa de gás (verificar a junta do redutor antes de o montar na garrafa de gás).
6. Verifique as fugas de gás exemplificadas na secção § D-1.

PT

G - ARRUMAÇÃO - MANUTENÇÃO

Se cuidar correctamente do seu aparelho, poderá usufruir da sua utilização durante vários anos.

- Não limpe o seu aparelho enquanto estiver a ser utilizado. Aguarde que arrefeça para evitar queimaduras causadas pelas peças quentes (grelhador, grelha, grelha de suporte, reservatório etc.).
- Remova a placa de cozinha e a grelha quando a unidade estiver fria (cerca de 15 minutos). Destranque o reservatório da base rodando-o no sentido anti-horário e levantando. Esvazie a água. Desaperte as pernas da base.
- Limpar as peças engorduradas com água e sabão ou um produto detergente não abrasivo.
- A tampa, a placa de cozinha, o reservatório e a grelha podem ser lavados na máquina de lavar louça para simplificar a limpeza. As pernas podem ser limpas com uma esponja (sem pó de lavagem).
- Durante a limpeza, ter cuidado para não tapar os orifícios do queimador. Se os queimadores estiverem entupidos devido a alimentos entornados, desentupir os orifícios com uma escova não metálica,
- Após limpar, efetue a montagem da unidade, coloque a tampa no local e feche-a com inversão das fases A, B, C na Fig. 4.
- É possível colocar as pernas no reservatório para um tamanho de transporte compacto (Fig. 1 / 2). Assegure-se que roda a grelha (3) para uma posição de modo a que o espaçador em forma de U não fique nos pés da grelha de suporte (Fig. 10-iii), senão a tampa não se pode fechar.
- O aparelho deve ser armazenado num local fresco, seco e arejado, fora do alcance das crianças, nunca num subsolo ou numa cave.
- Se o aparelho não tiver sido utilizado durante mais de 30 dias, verificar que não haja teias de aranha a tapar os orifícios do tubo do queimador, o que pode dar lugar a uma perda de eficácia do aparelho ou uma queima perigosa do gás fora do queimador.
- Se o aparelho não for utilizado durante um longo período de tempo, desligue a garrafa conforme indicado na secção § F.
- Verificar periodicamente o estado do tubo e trocá-lo se apresentar sinais de envelhecimento ou fendilhamentos. (parágrafo § C-2).
- Se o injector ficar obstruído (a garrafa ainda contém gás, mas o aparelho não liga), não tente desobstruir o aparelho você mesmo. Devolva o aparelho ao seu retalhista.

H - DEFEITOS /CONSERTOS

Defeitos	Causas prováveis / consertos
O queimador não acende	<ul style="list-style-type: none">• Má entrada do gás• O redutor não funciona• Tubo, torneira, tubo venturi ou orifícios do queimador estão entupidos. Limpe o tubo venturi.
O queimador tem falhas ou apaga-se	<ul style="list-style-type: none">• Verificar se há gás• Verificar a conexão do tubo• Ver o serviço de pós-venda
Chamas soprantes instáveis	<ul style="list-style-type: none">• Garrafa nova podendo conter ar. Deixar funcionar e o defeito desaparecerá• Água residual, após a lavagem das tampas do queimador• Ver o serviço de pós-venda
Chama muito grande na superfície do queimador	<ul style="list-style-type: none">• O tubo venturi está obstruído (ex: teias de aranhas)• Ver o serviço de pós-venda
Chama no injector	<ul style="list-style-type: none">• A garrafa está quase vazia• Trocar a garrafa e o defeito desaparecerá• Ver o serviço de pós-venda
Fuga com chama na união	<ul style="list-style-type: none">• Fechar imediatamente a entrada do gás• União não estanque : reapertar as porcas ou mudar o tubo• Ver o serviço de pós-venda
Calor insuficiente	<ul style="list-style-type: none">• Injector ou tubo de venturi entupidos. Limpe o tubo venturi.• Ver o serviço de pós-venda
Fuga com chama atrás do botão de regulação	<ul style="list-style-type: none">• Torneira defeituosa• Apagar o aparelho• Consultar o serviço de pós-venda

I - PERÍODO DE GARANTIA -

Anos	2
------	---

BETJENINGSVEJLEDNING

Tak, fordi De har valgt et Campinggaz®-produkt!

Denne brugsanvisning er fælles for alle **PARTY GRILL 400**-Apparater uanset forskelle i tilbehør og faciliteter.

A - VIGTIGT: VÆR ALLTID FORSIGTIG, NÅR DE BRUGER GAS!

- Denne brugsvejledning har til hensigt at sørge for, at De kan bruge Deres Campinggaz®-apparat korrekt og sikkert.
- Læs vejledningen igennem, så De er bekendt med apparatet, før De tilslutter gassen.
- Respekter instruktionerne i denne vejledning. Manglende respekt for instruktionerne kan medføre fare for brugeren og dennes omgivelser.
- Opbevar denne vejledning på et bestemt sted, så De kan konsultere den, hvis det er nødvendigt.
- Dette apparat er beregnet til at bruges med butaneller propangas ved hjælp af en egnet beholder og en blød eller fleksibel slange, som sælges separat.
- Dette apparat må kun anvendes udendørs og i god afstand af brændbare materialer.
- Anvend ikke et apparat, som er utæt, som virker dårligt eller som er defekt. Henvend Dem til forhandleren, som kan anviser nærmeste kundeservice.
- Man må aldrig ændre på apparatet eller anvende det til formål, det ikke er beregnet til. Bemærk venligst, at enhver ændring af grillen kan være farlig.
- De af producenten eller dennes fuldmægtiges beskyttede dele må brugeren ikke røre ved.
- Alle apparater, der kører på gas, optager ilt og udsender andre potentielt farlige stoffer og gasser, såsom kulilte (CO).
- Kulilte er en lugtfri, usynlig gas, der kan give influenzalignende symptomer og kvalme, forårsage sygdom og muligvis resultere i død, hvis den udsendes i lukkede rum, hvor apparatet bruges uden behørig udluftning.

B - MONTERING AF APPARATET

Tag apparatet ud af emballagen. Luk låsen op ved at følge trinrækkefølgen, A, B, C, og åbn derefter låget (fig. 1).

Fjern de enkelte dele indeni grillen (Fig. 2).

- | | |
|-------------------|---------------------|
| (1) Låg (Wok) | (5) Opsamlingsbakke |
| (2) Stegeplade | (6) Ben |
| (3) Grillrist | (7) Vandbeholder |
| (4) Varmefordeler | (8) Base |

1. (fig. 3) Vend bunden i vejret på apparatet. Skru benene ind i mufferne i bunden af apparatet.
2. (fig. 4) Stil apparatet i lodret position på en plan overflade. Monter vandbeholderen ved at lade den hvile på bunden med skueglasset fremad (fig. 4-A).
3. Sørg for, at hakkene på beholderens indvendige cirkel flugter med låsefanerne på bunden, og fastlås så beholderen på plads ved at dreje den med uret, til den stopper (fig. 4-B). Skuevinduet skal vende fremad på linje med betjeningsknappen, når beholderen er monteret (fig. 4-C).

4. (fig. 5) Fastgør håndtaget til låget ved at føre skrueerne gennem hullerne i låget og håndtaget udefra, og spænd derefter til med kuppelmøtrikker og spændeskiver fra undersiden af låget.

C - IBRUGTAGNING

C-1 GASFLASKE OG BEHOLDER

Ved tilslutning eller udskiftning af flasken, skal man altid arbejde et sted med god udluftning og aldrig i nærheden af ild, gnister eller en varmekilde.

Dette apparat kan anvendes med butanflaskegas CAMPINGAZ®, type 904 eller 907 og beholderen CAMPINGAZ® model 28-30 mbar eller 50 mbar.

Det kan ligeledes anvendes med større flasker med butaneller propangas (5-15 kg) og de dertil passende beholdere (kontakt forhandleren):

Frankrig, Belgien, Luxembourg, Storbritannien, Irland, Portugal, Spanien, Italien, Grækenland:
butan 28-30 mbar / propan 37 mbar

Holland, Norge, Sverige, Danmark, Finland, Tjekkiet, Ungarn, Slovenien, Slovakiet, Bulgarien, Tyrkiet, Rumænien, Kroatien:

butan 30 mbar / propan 30 mbar

Schweiz, Tyskland, Østrig:

butan 50 mbar / propan 50 mbar.

Polen: propan 37 mbar.

C-2 SLANGE

Længden må ikke overstige 1,50 m. Den skal udskiftes, hvis den er beskadiget eller revnet, når de nationale love kræver det, eller når udløbsdatoen angivet på slangen er overskredet. Man må ikke trække i slangen eller vride den rundt. Den skal holdes på afstand af genstande, der kan blive varme. **** Når slangen er tilsuttet, skal De kontrollere, at der ikke lækker gas i overensstemmelse med anvisningerne i afsnit D-1.**

(fig. 6 / 7) **Frankrig:**

Apparatet skal anvendes med en blød slange, der skal påsættes på de ringformede endestykker på apparatets side og trykregulatorens side, fastgjort af holderen (standard XP D 36-110), anbefalet længde 1,25 m.

Sæt slangen på plads: Følg den monteringsvejledning, der følger med den bløde slange og kraverne.

(fig. 6 / 7) **Belgien, Luxembourg, Storbritannien, Irland, Portugal, Spanien, Italien, Kroatien, Grækenland, Holland, Tjekkiet, Slovakiet, Ungarn, Slovenien, Norge, Sverige, Danmark, Finland, Bulgarien, Tyrkiet, Rumænien, Polen:**

Apparatet er udstyret med en riflet endemuffe. Der skal benyttes en slange af en kvalitet, der er egnet til anvendelse af butan- og propangas.

(fig. 6 / 8) **Schweiz, Tyskland, Østrig:**

Dette apparat skal bruges med en slange af en kvalitet, der er egnet til anvendelse af butan- og propangas.

Tilslutning af slangen: for at tilslutte slangen til apparatets endemuffe, strammes slangen omløber hårdt men uden overdrivelse ved hjælp af 2 egnede skrueøgler:

- skrueøgle nr. 10 til at stramme gasindløbet på apparatet
- skrueøgle nr. 17 til at skru slangen omløber

Tilslut den anden ende ved tilkoblingen ved udgangen af regulatoren.

D - TILSLUTNING AF GASFLASKE

Anvend en regulator, der opfylder kravene iht. EN 12864 eller EN16129. Campinggaz-regulatoren anbefales (se afsnit C-1). Der skal være en justeringsventil på gasflasken eller regulatoren.

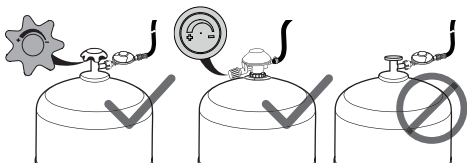

Hvis gasflasken som er tilsluttet regulatoren er tom, læs afsnit § F: "Afmontning eller udskiftning af gasflasker".

Når De skal tilslutte eller afmontere en gasflaske, skal De altid arbejde på et sted med god udluftning, helst udendørs og aldrig i nærheden af ild, varmekilder eller gnister (cigaret, elektrisk apparat, etc.). Der skal være god afstand til andre personer og til brændbare materialer.

1. Stil gasflasken på jorden, bagved eller ved siden af apparatet.
2. Luk for hanen til regulatoren eller gasflasken (fig. 7-A).
3. Luk kontrolknappen på grillen ved at dreje den i retning mod "O". (fig. 7-B)
4. Skru eller klik regulatoren fast på gasflasken eller på hanen til gasflasken.
5. Kontrollér, at lufthullerne på gasbrænderens rør udfor brændstoffysen ikke er blokeret af støv eller spindelvæv.

DK D-1 TÆTHEDSFORSØG

Brug ikke ild til at undersøge en utæthed, brug en væske beregnet til finde gasudslip.

1. (fig. 9-A) Luk for hanen til regulatoren eller gasflasken.
2. (fig. 9-B) Påfør væsken på tilslutningerne på flaske / ventil / slange / apparat. Sørg for at justeringshåndtagene står på "OFF" (O) (fig. 9-C).
3. (fig. 9-D) Åbn for gasforsyningen (ventil på regulatoren eller flasken).
4. Hvis der kommer luftbobler, er det tegn på, at der er udslip af gas.
5. Luk for gasforsyningen (ventil på regulatoren eller flasken).
6. Gasudslippet kan standses ved at stramme slangetikoblingerne eller ved at udskifte defekte komponenter. Apparatet må ikke anvendes, førend udslippet er standset.

Vigtigt :

Mindst en gang om året bør man foretage en kontrol og lede efter eventuelle gasudslip. Dette bør ligeledes foretages hver gang gasflasken udskiftes.

E - BRUG

FORHOLDSREGLER VED ANVENDELSE

Anvend ikke apparatet inden for en afstand på mindre end 20 cm fra en væg eller brændbar genstand, ej heller under 1 m fra et loft.

Inden der tændes for apparatet, skal der sørges for at fylde beholderen med vand til niveauet "MAXI", uanset om apparatet skal bruges som et komfur eller en grill.

VIGTIGT: De udvendige dele kan være meget varme. Bør opstilles udenfor børns rækkevidde.

Rør aldrig ved brænderen under eller umiddelbart efter brug af apparatet.

Placér apparatet på plan flade og flyt det ikke under brugen.

Brug ikke beholdere er mindre end 12 cm eller større end 20 cm.

I tilfælde af utæthed (gaslugt), luk alle haner.

Vent, indtil apparatet er helt afkølet, før De rører det og stiller det væk til opbevaring.

Luk altid hanen på regulatoren eller gasflasken efter brug.

E-1 SÅDAN INSTALLERES KOGEPLADERNE

Brug apparatet som en grill (fig. 10-A / B)

1. (Fig. 10-ii) Fyld beholderen med vand til niveauet "MAXI" (MAKS.) (angivet på beholderens side).
2. (Fig. 10-ii) Sæt risten i (5) med dens tre fødder hvilende på støtterne på beholderens side.
3. (Fig. 10-ii) Anbring varmfordeleren (4) over opsamlingsbakken idet kanten hviler på hakkerne på opsamlingsbakkens fødder.
4. Anbring en af kogeplademe (stegeplade (2) eller grillristen (3)) ovenpå opsamlingsbakken (5), idet kanten hviler på hakkerne på opsamlingsbakkens fødder.

Montering af stegeplade (2) (Fig. 10-A)

De tre fødder på opsamlingsbakken (5) skal flugte med og sættes i de tre sprækker omkring stegepladens kant (2) (Fig. 10-i).

Montering af grillrist (3) (Fig. 10-B)

Sørg for at dreje grillristen (3) i en stilling, hvor det u-formede-mellemstykke hviler direkte på opsamlingsbakkens fødder (5) (Fig. 10-iv).

VIGTIGT: Anvend aldrig mere end én kogeplade ad gangen. Varmefordeleren skal placeres nedenunder kogepladen inden brug. Anbring aldrig kogeкар (pande, wok osv.) på kogepladen (2 / 3) eller varmfordeleren (4).

Brug apparatet som et komfur (fig. 10-C)

1. (Fig. 10-ii) Fyld beholderen med vand til niveauet "MAXI" (MAKS.) (angivet på beholderens side).
2. (Fig. 10-ii) Sæt risten i (5) med dens tre fødder hvilende på støtterne på beholderens side.
3. Vend låget og anbring det på opsamlingsbakken for at bruge det som et kogeкар (wok). Eller anbring et andet kogeкар (pande osv.) på opsamlingsbakken midt på brænderen. Kontrollér, at flammen ikke når ud over kogeкарnets underside.

VIGTIGT: Kogepladen (2 / 3) og varmfordeleren (4) skal fjernes, når grillen anvendes som et komfur. Kogeкар (pande, wok osv.) må aldrig anbringes ovenpå kogepladen (2 / 3) eller varmfordeleren (4).

E-2 ANTÆNDING

Tænd aldrig grillen, når låget er på, kun når låget er fjernet.

Piezo-optænding (fig. 11):

- (fig. 11-A) Åbn for gasforsyningen (ventil på regulatoren eller flasken) (mod "+").
- (fig. 11-B) Drej kontrolknappen mod uret i tændingsposition (↻). Når du hører et klik og brænderen er tændt (kontroller flammen gennem glasset foran på beholderen), drej kontrolknappen i modsatte retning (Fig. 11-C) hen til den ønskede varmeindstillingsposition (mellem 🔥 og 🔥).
- Hvis blusset ikke tændes, skal betjeningsknappen drejes med uret til den slukkede stilling (O), til den stopper. Vent 5 minutter, inden der forsøges at tænde igen.
- Hvis brænderen ikke tænder efter 4 eller 5 forsøg, du kan A. fortsætte til Tænding med tændstik i afsnittet nedenfor eller B. læse instruktionerne under fejfinding i afsnit § F.

Optænding med tændstikker (fig. 12):

Hvis piezo-tændmekanismen ikke fungerer:

VIGTIGT: Vent indtil grillen er kølet af, og bær beskyttelsehandsker, inden du gør følgende.

- (fig. 12-A) Åbn for gasforsyningen (ventil på regulatoren eller flasken).
- (fig. 12-B) Fjern varmfordeleren / kogepladen, som dækker brænderen, og anbring derefter en tændt tændstik tæt ved brænderen.
- (Fig. 12-C) Drej kontrolknappen hen i en lav varmeindstillingsposition (i retning mod 🔥).
- Sæt varmfordeleren / kogepladen på plads igen.

E-3 BRUG

- Det anbefales at bruge beskyttende handsker under håndtering af komponenter, som kan være meget varme.
- Forvarmning: Inden der grilles, skal apparatet varmes op i cirka 2 minutter ved fuld flamme.
- En blålig misfarvning af madlavningspladen skyldes den kraftige varmeudvikling. Dette påvirker ikke kvaliteten af det anvendte materiale.
- Bemærk: Hvis brænderen skulle gå ud under grill, skal De lukke gasventilen med det samme og vente 5 minutter, så gassen får lov at fordampe. Tænd op i apparatet igen, når denne tid er gået.

E-4 STEGNING

VIGTIGT: Kontrollér, at vandbeholderen er fyldt med vand som anvist i afsnit E-1. Lad aldrig kogepladen fungere, uden at der er madvarer på den, ud over det minut, det går til opvarmning, da den særlige bekædning kan beskadiges.

- Stegepladen har to kogeoverflader: En bølgeformet side, der anvendes til at brune kød, og en glat side til fisk, skaldyr, grøntsager osv.
- Stegepladen er belagt med et slip-let-materiale af høj kvalitet, som sikrer sund madtilberedning uden brug af fedt eller olie.
- Grillristen har ikke nogen slip-let-belægning. For at forhindre at maden sætter sig fast i grillristen, børst grillristen let med madolie inden brug.
- Ved brug af grillristen opsamles fedtstoffer i vandbeholderen, så din mad bliver så sund som muligt (uden fedtrestre eller forkullet fedt), og ingredienserne bevarer deres smag.
- Det er også muligt at graduere stegeintensiteten, alt efter hvor man anbringer madvarerne på pladen: maksimal ydelse midt på pladen, mere moderat ud mod siderne.
- Det er muligt at tilberede mad på grillen under et lukket låg, når den anvendes som en grillovn.

E-5 AFSLUTNING

Luk hanen på beholderen eller gasflasken. (fig. 7-A)

Når flammerne er gået ud, drej kontrolknappen hen i slukket stilling (O). (Fig. 7-B)

F - AFMONTERING ELLER UDSKIFTNING AF GASFLASKE

Foretages altid på et sted med stor luftcirkulation og aldrig i nærheden af åben ild, gnister eller varmekilder.

- Luk kontrolknappen på grillen ved at dreje den i retning mod "O". (fig. 7-B)
- Luk hanen på beholderen eller gasflasken. (fig. 7-A)
- Afbryd forbindelsen mellem regulatoren og gasflasken.
- Sæt den nye gasflaske på plads.
- Tilslut regulatoren til gasflasken (Kontrollér samlingen på regulatoren før den tilsluttes gasflasken).
- Kontrollér grillen for gasudslip som anvist i afsnit § D-1.

G - OPBEVARING

Hvis De passer godt på apparatet, vil De kunne bruge det i mange år.

- Rengør ikke apparatet, når det er i brug. Vent, indtil det er afkølet for således at forebygge brandsår forårsaget af varme dele (stegeplade, grillrist, opsamlingsbakke, beholder osv.).
- Når enheden er kold (ca. 15 minutter), fjernes madlavningspladen og risten. Lås beholderen af bunden ved at dreje den mod uret, og løft den ud. Tøm den for vand. Skru benene af bunden.
- Rens fædtede dele med vand og sæbe eller et rengøringsmiddel uden slibemiddel.
- For at gøre rengøring nemmere kan låget, madlavningspladen, beholderen og risten lægges i en opvaskemaskine. Benene kan rengøres med en svamp (intet vaskepulver).
- Pas ved rengøring på ikke at blokere hullerne i brænderne. Hvis de er tilstoppede, f.eks. af mad, der er løbet over, skal hullerne renses med en ikke-metallisk børste.
- Efter grillens dele er blevet rengjort, samles de, og låget sættes på igen og låses ved at følge trinene i omvendt rækkefølge A, B, C i Fig. 4.
- Benene kan anbringes i beholderen for en kompakt transportstørrelse (Fig. 1 / 2). Sørg for at dreje grillristen (3) i en stilling, hvor det u-formede-mellemstykke ikke hviler på opsamlingsbakkens fødder (Fig. 10-iii) ellers kan låget ikke lukkes.
- Apparatet bør opbevares på et køligt og tørt sted med ventilation og uden for børns rækkevidde - og aldrig i en kælder.
- Hvis apparatet ikke er blevet brugt i mere end 30 dage, skal det kontrolleres, at åbningerne i brænderens rør ikke er stoppet af spindelvæv, hvilket kan føre til en mindsket effektivitet for apparatet eller farlig antændelse af gas uden for brænderen.
- Hvis apparatet ikke skal anvendes i en længere periode, skal gasflasken tages af som angivet i afsnit § F.
- Kontrollér regelmæssigt slangens tilstand og udskiift den, hvis den viser tegn på ælde eller hvis der er revner i den (læs afsnit § C-2).
- Hvis brændstoffedslip bliver tilstoppet (flasken indeholder stadig gas, men apparatet tænder ikke), må De ikke selv forsøge at fjerne tilstopningen. Send apparatet tilbage til forhandleren.

DK

H - PROBLEMER / LØSNINGER

Problemer	Mulige årsage / løsninger
Brænderen vil ikke tænde	<ul style="list-style-type: none">• Dårlig tilstrømning af gas• Beholderen virker ikke• Slangen, hanen, venturidysen eller brænderens åbninger er tilstoppet. Rengør venturien.
Brænderen sprutter eller slukker	<ul style="list-style-type: none">• Se efter, om der er gas i flasken• Kontrollér slangens tilslutning• Kontakt kundeservice
Flammen brænder ustabil	<ul style="list-style-type: none">• En ny flaske kan indeholde luft. Tag apparatet i brug, og problemet vil forsvinde.• Restvand efter at have vasket brænderdækslerne• Kontakt kundeservice
Mange flammer står ud fra brænderens overflade	<ul style="list-style-type: none">• Venturidysen er blokeret (f.eks. af spindelvæv)• Kontakt kundeservice
Flamme ved brændstofdysen	<ul style="list-style-type: none">• Gasflasken er næsten tom• Skift flasken og problemet vil forsvinde• Kontakt kundeservice
Brændende gasudslip ved tilslutningen	<ul style="list-style-type: none">• Luk omgående for gassen• Sammenføjningen er ikke vandtæt: Stram møtrikkerne eller skift slangen• Kontakt kundeservice
Utilstrækkelig varme	<ul style="list-style-type: none">• Brændstofdysen eller venturidysen er tilstoppet. Rengør venturien.• Kontakt kundeservice
Brændende gasudslip ved reguleringsknappen	<ul style="list-style-type: none">• Hanen er defekt• Luk for apparatet• Kontakt kundeservice

I - GARANTIPERIODE -

År	2
----	---

BRUKSANVISNING

Takk for at du valgte et Campingaz®-produkt!

Denne bruksanvisningen er den samme for alle apparater som hører til **PARTY GRILL 400**, dets ekstrastyr og anvendelse.

A - VIKTIG: VÆR ALLTID FORSIKTIG NÅR DU BRUKER GASS !

- Denne bruksanvisningen har til hensikt å la Dem ta i bruk Campingaz® på en korrekt og fullstendig sikker måte.
- Les anvisningen for å gjøre Dem kjent med apparatet før De kobler til gassbeholderen.
- Respekter instruksene som gis i denne bruksanvisningen. Blir instruksene ikke fulgt, kan det utsette både bruker og omgivelser for fare.
- Oppbevar anvisningen på et sikkert sted, slik at De alltid kan konsultere den, skulle det være nødvendig.
- Apparatet er laget for å benyttes med butangass eller propan, ved hjelp av en egnet trykkforminsker og en bøyeelig eller fleksibel slange, som selges separat.
- Apparatet må ikke tas i bruk annet enn utendørs og langt fra brennbar materiale.
- Benytt ikke et apparat som lekker, som ikke fungerer som det skal eller er skadet på noen måte. Opplys om skaden til selger av apparatet, som kan henvise til nærmeste servicested.
- Forsøk aldri å endre på apparatet eller benytte det til andre formål enn det som er blitt foreskrevet. Modifisering av apparatet kan være farlig.
- Deler som er beskyttet av produsenten eller dennes mellomledd, skal ikke håndteres av brukeren.
- Alle apparater som bruker gass forbruker oksygen og avgir andre potensielt farlige substanser og gasser som f.eks. karbonmonoksid (CO).
- Karbonmonoksid er en luktfri, klar gass som kan forårsake influensalignende symptomer som kvalme, sykdomsfølelse og mulig død hvis den slipper ut på før nevnte avgrensede områder via bruk av apparat uten riktig ventilasjon.

B - MONTERING AV APPARATER

Ta apparatet ut av pakken. Lås opp luken ved å følge tinnrekkefølge A, B, C, åpne deretter dekslet (Fig. 1).

Ta ut komponenter i apparatet (Fig. 2).

- | | |
|-------------------|-------------------|
| (1) Lokk (Wok) | (5) Rist |
| (2) Stekeplate | (6) Ben |
| (3) Rist | (7) Vannreservoar |
| (4) Varmefordeler | (8) Base |

1. (Fig. 3) Snu apparatet opp-ned. Skru bena inn i holderne nederst på apparatet.
2. (Fig. 4) Sett apparatet riktig vei på et flatt sted. Installer vannbeholderen ved å la den hvile på basen, med siktvinduet vendende fremover (Fig. 4-A).
3. Kontroller at hakkene på den indre sirkelen av beholderen er tilpasset låsetappene på basen, lås deretter beholderen på plass ved å vri den med klokken til den stopper (Fig. 4-B). Siktvinduet skal vende fremover på linje med kontrollknappen når beholderen er installert (Fig. 4-C).

4. (Fig. 5) Fest håndtakene til lokket ved å sette skruene gjennom hullene på dekslet og håndtaket fra utsiden. Stram til med muttere og skiver fra innsiden av lokket.

C - TA I BRUK

C-1 GASSBEHOLDER OG TRYKKFORMINSKER

Ved tilkobling eller bytting av gassbeholderen, opphold Dem alltid på et luftig sted og aldri i nærheten av flamme, gnist eller varmekilder.

Apparatet benyttes med butanbeholder CAMPINGAZ®, modell 904 eller 907, og med trykkforminsker CAMPINGAZ®, modell 28-30 mbar eller 50 mbar.

Det kan likeledes benyttes med andre, større beholdere med butan eller propan (5-15 kg) og egnede trykkforminsker (forhør Dem med Deres forhandler):

Frankrike, Belgia, Luxembourg, Storbritannia og Nord-Irland, Irland, Portugal, Spania, Italia, Hellas

Butan 28-30 mbar / propan 37 mbar

Nederland, Norge, Sverige, Danmark, Finland, Tsjekisk Republikk, Ungarn, Slovenia, Slovakia, Bulgaria, Tyrkia, Romania, Kroatia:

butan 30 mbar / propan 30 mbar.

Sveits, Tyskland, Østerrike:

Butan 50 mbar / propan 50 mbar.

C-2 SLANGE

Langden på slangen bør ikke overstige 1.50 m. Slangen må skiftes ut hvis den er skadet eller sprukket, når det kreves av nasjonale forskrifter eller når utløpsdatoen på slangen er utløpt. Ikke trekk i eller tvinn slangen, og hold den vekk i fra deler som kan bli varme. ** Når slangetilkoblingen er i orden, må du se etter gasslekkasjer i henhold til instruksjonene i avsnitt § D-1.

(Fig. 6 / 7) Frankrike:

Apparatet må brukes med en slange som festes på riflede nipler på apparat- og regulatorsiden, og som skrues fast med slangeholdere (XP D 36-110-standarden), anbefalt lengde 1,25 m.

Fest til slangen: følg monteringsinstruksene som følger med slangen og hylstrene.

(Fig. 6 / 7) **Belgia, Luxembourg, Storbritannia, Irland, Portugal, Spania, Italia, Kroatia, Hellas, Nederland, Tsjekia, Slovakia, Ungarn, Slovenia, Norge, Sverige, Danmark, Finland, Bulgaria, Tyrkia, Romania, Polen:**

Apparatet er utstyrt med et rundt koplingsstykke. Den skal brukes med en slange som egner seg til bruk med butan og propan.

(Fig. 6 / 8) **Sveits, Tyskland, Østerrike:**

Apparatet skal brukes med en slange som egner seg til bruk med butan og propan.

Kopling av den myke slangen: For å kople slangen til apparatets kopling, stram til slangens mutter uten å overdrive med følgende to nøkler.

- Bruk skrunøkkel nr. 10 for å stramme apparatets gassinntak
- Bruk skrunøkkel nr. 17 for å skru slangens mutter

Fest til skjøtet ved utgangen av trykkforminskeren, på den andre siden.

D - MONTERING AVGASSBEHOLDEREN

Bruk en regulator som er i samsvar med EN 12864 eller EN16129. Campinggaz' regulator anbefaler (se avsnitt § C-1). En justeringsventil må være tilstede på gassylindringen eller på regulatoren.

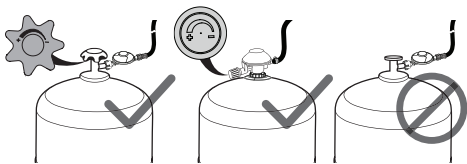

Dersom gassbeholderen er tom, les paragraf § F: "Demontering og skifte av gassbeholder".

Ved montering eller demontering av en gassbeholder må De oppholde Dem på et luftig sted, utendørs og aldri i nærheten av flamme, varmekilder eller gnister (sigaretter, elektriske apparater, og lignende). Hold Dem langt fra andre personer og brennbart materiale.

1. Plasser gassylindringen på bakken, bak eller ved siden av apparatet.
2. Lukk hanen på trykkforminskeren eller på gassbeholderen. (Fig. 7-A)
3. Steng kontrolbryteren på apparatet ved å vri den mot "O". (Fig. 7-B)
4. Skru fast eller feste trykkforminskeren til tanken eller til hanen på gasstanken.
5. Forsikre om at lufthullene i brenneren på nivå med injektoren, ikke sperres av støv eller spindelrev.

D-1 SJEKKE ETTER GASSLEKKASJER

Søk ikke etter lekkasje ved hjelp av en flamme. Benytt til dette formål en spesiell væske, som varsler om lekkasje ved å:

1. (Fig. 9-A) Lukk hanen på trykkforminskeren eller på gassbeholderen.
2. (Fig. 9-B) Påfør væsken på forbindelsene mellom beholder/reduksjonsventil/slangen/apparatet. Forsikre deg om at reguleringsbryterne står på " OFF " (O) (Fig. 9-C).
3. (Fig. 9-D) Åpne gasstilførselen (ventil på regulatoren eller sylindringen).
4. Hvis bobler kommer til syne er det et tegn på gasslekkasje.
5. Slå av gasstilførselen (ventil på regulatoren eller sylindringen).
6. Lekkasjen kan stoppes ved å stramme hvilken som helst slangekobling eller skifte ut defekte komponenter. Apparatet må ikke brukes før lekkasjen er stoppet.

Viktig:

Lekkasjekontroll bør utføres minst én gang i året, og hver gang gasstanken skiftes.

E - BRUK

FORHOLDSREGLER VED BRUK

Bruk apparatet med minst 20 cm avstand fra vegg eller brennbare ting, og med minst 1 m avstand fra taket.

Før tenning av apparatet må du sørge for å fylle beholderen med vann til "MAXI"-nivået, uansett om apparatet skal brukes som ovn eller grill.

OBS: Enkelte deler kan bli svært varme. Hold barn på avstand.

Rør aldri brenneren under eller rett etter bruk av apparatet.

Plasser apparatet på en horisontal flate og flytt det ikke dersom det er i bruk.

Bruk ikke kokekar som er mindre enn 12 cm eller større enn 20 cm.

Skulle det oppstå lekkasje (luft av gass), må alle hanene lukkes.

Vent til apparatet er fullstendig avkjølt før du setter det på lagring.

Etter bruk må hanen på trykkforminskeren eller gassbeholderen alltid lukkes.

E-1 MONTERING AV STEKEPLATER

Slik bruker du apparatet som grill (Fig. 10-A / B)

1. (Fig. 10-ii) Fyll beholderen med vann til "MAXI"-nivået (merket på beholderens vegg).
2. (Fig. 10-ii) Plasser på fyrriksen (5) med dets tre ben hvilende på støttene på veggen av beholderen.
3. (Fig. 10-ii) Plasser varmfordeleren (4) over risten, med kanten i hakkene på ristens ben.
4. Plasser en av stekeplatene (stekeplate (2) eller risten (3)) over risten (5), med kanten i hakkene på ristens ben.

Stekeplatens (2) plassering (Fig. 10 A)

Ristens tre ben (5) må være på linje med og satt inn gjennom åpningene rundt kanten av stekeplaten (2) (Fig. 10-i).

Rist (3) plassering (Fig. 10-B)

Sørg for å rotere risten (3) til en posisjon hvor det u-formede avstandsstykket hviler på ristens ben (5) (Fig. 10-iv).

VIKTIG: Bruk aldri mer enn én stekeplate på samme tid. Varmefordeleren skal plasseres under kokeplaten før bruk. Sett aldri kokekar (gryter, panner osv) på stekeplaten (2/3) eller varmfordeleren(4).

Slik bruker du apparatet som ovn (Fig. 10-C)

1. (Fig. 10-ii) Fyll beholderen med vann til "MAXI"-nivået (merket på beholderens vegg).
2. (Fig. 10-ii) Plasser på fyrriksen (5) med dets tre ben hvilende på støttene på veggen av beholderen.
3. Ta av lokket og legg det på rist for å bruke det som en kokereidskap (wok). Eller plasser et annet kokekar (kjele etc.) på rist, sentrert over brenneren. Pass på at flammen ikke overstiger undersiden av kokekaret.

VIKTIG: Stekeplaten (2/3) og varmfordeleren (4) må tas bort når du bruker apparatet som ovn. Sett aldri kokekar (gryter, panner osv) på stekeplaten (2/3) eller varmfordeleren (4).

E-2 TENNING

Grillen må aldri tennes med lokket på, kun med lokket av.

Piezo-tenning (Fig. 11):

- (Fig. 11-A) Åpne gasstilførselen (ventil på regulatoren eller sylindere) (mot "+").
- (Fig. 11-B) Vri kontrollknappen mot klokken til tenningsposisjon (↻). Når du hører et klikk, og brenneren er tent (kontroller flammen gjennom vinduet foran på tanken), vris kontrollknappen i motsatt retning (Fig. 11-C) til ønsket varmenstilling (mellom 🔥 og 🔥).
- Hvis brenneren ikke tenner, vris du kontrollknappen til avposisjon (O) til den stopper. Vent 5 minutter før du gjentar operasjonen.
- Hvis brenneren ikke tenner etter 4 eller 5 forsøk, Du kan du A: Fortsette tenningen på underdelen, eller B: lese feilsøkinginstruksjoner i kapittel § F.

Tenning med fyrstikker (Fig. 12):

Hvis piezo-tenningen ikke fungerer:

VIKTIG: Vent til apparatet er avkjølt. Bruk vernehansker før du utfører følgende.

- (Fig. 12-A) Åpne gasstilførselen (ventilen på regulatoren eller sylindere).
- (Fig. 12-B) Ta av varmfordeler/stekeplaten som dekker brenneren, og sett deretter en fyrstikk nær brenneren.
- (Fig. 12-C) Vri kontrollknappen til innstillingen for lav varme (mot "🔥").
- Sett tilbake varmfordeleren/stekeplaten.

E-3 BRUK

- Det anbefales å bruke beskyttelseshansker når man håndterer komponenter som kan være veldig varme.
- Forvarming: Før grilling må apparatet forvarmes i ca. 2 minutter med full flamme.
- En blålig misfarging av kokeplaten skyldes sterkt varmeutvikling. Dette påvirker ikke kvaliteten på det brukte materialet.
- Merk:** Hvis brenneren slukkes i løpet av grillingen, må du umiddelbart lukke gassventilen og vente i 5 minutter for å la gassen fordampe. Tenn apparatet på nytt etter denne ventetiden.

E-4 STEKING

VIKTIG: Pass på at vannbeholderen er fylt med vann som beskrevet under punkt E-1. La aldri stekeplaten få mer enn ett minuts forutgående oppvarming uten at det legges matvarer på den. Ellers blir det spesielle belegget ødelagt.

- Stekeplaten har to overflater for matlagning: En riflet side for steking av kjøtt og en glatt side for fisk, skalldyr, grønnsaker, etc ...
- Stekeplaten er dekket med behandlet materiale av høy kvalitet som sikrer sunn mat uten fett eller olje.
- Risten er ikke behandlet. Pensle risten lett med matoilje før bruk for å hindre at mat brennes fast.
- Når du bruker risten samles fettstoffer i vannbeholderen. Måltidet er derfor sunt (ingen rester av brenn fett). Ingrediensene beholder smaken.
- Det er også mulig å modulere steketiden i henhold til hvor de forskjellige matvarene ligger på platen: Maksimal varme på midten, og lavere varme i ytterkantene.
- Steking kan gjøres med lokket på når du bruker apparatet som ovenn.

E-3 ETTER BRUK

Lukk hanen på trykkforminsker og gassbeholder. (Fig. 7-A)

Når flammene har sluknet, snus kontrollknappen til posisjon (O). (Fig. 7-B)

F - DEMONTERING ELLER SKIFTE AV GASSTANKEN

Arbeid alltid på et godt ventilert sted, og aldri i nærheten av åpne flammer, gnister eller varmekilder.

- Steng kontrollbryteren på apparatet ved å vri den mot "O". (Fig. 7-B)
- Lukk hanen på trykkforminsker og gassbeholder. (Fig. 7-A)
- Ta av trykkforminskeren.
- Plassere den nye gassbeholderen.
- Plassere trykkforminskeren til gassbeholderen (forsikre om at skjøten på trykkforminskeren er i stand før den kobles til gasstanken).
- Kontroller for gasslekasjer som beskrevet under punkt § D-1.

G - LAGRING - VEDLIKEHOLD

Hvis du behandler apparatet ditt riktig, vil du ha glede av det i mange år.

- Ikke rengjør apparatet mens det er i bruk. Vent til det er avkjølt for å unngå brannårsaker forårsaket av varme deler (stekeplate, rist, reservoar etc.).
- Når enheten er kald (ca. 15 minutter) fjerner du kokeplaten og fyrristen. Fjern beholderen fra basen ved å vri den mot klokken og løft. Tøm ut vannet. Skru bena løs fra basen.
- Rengjør de fettete partiene med vann og såpe eller et ikke-slipende rengjøringsprodukt.
- For å gjøre renholdet enklere, kan dekselet, kokeplaten, beholderen og grillen vaskes i oppaskmaskin. Bena kan rengjøres med en svamp (uten vaskepulver).
- Under rengjøring skal du påse at du ikke blokkerer brennerhullene. Hvis de er tettet igjen av for eksempel matrester, skal du åpne hullene med en ikke-metallisk børste.
- Etter rengjøring settes apparatet sammen igjen. Sett på lokket igjen og lås ved å reversere trinn A, B, C i fig. 4.
- Bena kan plasseres i beholderen for kompakt transportering/størrelse (Fig. 1 / 2). Sørg for å rotere nettet (3) til en posisjon som gjør at det u-formede avstandsstykket ikke hviler mot ristfjøtene (fig. 10-iii), ellers kan ikke lokket lukkes igjen.
- Apparatet bør oppbevares på et temperert, tørt og luftig sted, utilgjengelig for barn, og aldri i en kjeller eller bod.
- Hvis apparatet ikke har vært brukt på mer enn 30 dager, skal du kontrollere at spindelvev ikke tetter åpningene på brennerslangen, noe som kan gi et mindre effektivt apparat eller en farlig antenne av gass utenfor brenneren.
- Hvis apparatet ikke skal brukes i en lengre periode, må sylindere kobles fra som forklart i avsnitt § F.
- Forsikre Dem til tider om slangen er i god stand og at den eventuelt blir skiftet ut, dersom den viser tegn på å være for gammel eller slå sprekker. (les paragraf § C-2).
- Hvis injektordekslet blir tett (sylindere inneholder fortsatt gass, men apparatet vil ikke tenne), må du ikke prøve å åpne det selv. Returner apparatet til forhandleren din.

NO

H - UREGELMESSIGHETER / RÅD

Uregelmessigheter	Mulige årsaker / råd
Brenneren tennes ikke	<ul style="list-style-type: none"> • Svekket gasstilførsel • Trykkforminskeren virker ikke • Slange, hane, lufthylster eller brenneråpning er tett. Rengjør venturirøret.
Brenneren tennes, men slukker deretter	<ul style="list-style-type: none"> • Forsikre om at der er gass • Forsikre om slangens utstrekning • Se vedlikeholdsservice
Flammene er ustabile	<ul style="list-style-type: none"> • En ny gasstank kan inneholde luft. Ta den i bruk og feilen vil forsvinne. • Restvann, etter vaskingen av brennerhettene • Se vedlikeholdsservice
Det oppstår flammer på overflaten av brenneren	<ul style="list-style-type: none"> • Lufthylsteret er tett (for eksempel ved edderkopnett) • Se vedlikeholdsservice
Det oppstår flammer ved injektoren	<ul style="list-style-type: none"> • Beholderen er nesten tom • Bytt beholder og feilen vil forsvinne • Se vedlikeholdsservice
Det oppstår flammer ved skjøtene	<ul style="list-style-type: none"> • Lukk umiddelbart gasstilførselen • Skjøten er ikke vanntett: skru til mutterne eller bytt slange • Se vedlikeholdsservice
Ikke tilstrekkelig varme	<ul style="list-style-type: none"> • Injektoren eller lufthylsteret er tette. Rengjør venturirøret. • Se vedlikeholdsservice
Flammer oppstår bak reguleringsbryteren	<ul style="list-style-type: none"> • Hanen er defekt • Slukk apparatet • Se vedlikeholdsservice

NO

I - GARANTIPERIODE -

Ar	2
----	---

BRUKSANVISNING

Tack för att du har valt en produkt från Campingaz®!

Denna bruksanvisning gäller för alla **PARTY GRILL 400**-apparater med olika tillbehör och användningssätt.

A - VIKTIGT! VAR ALLTID FÖRSIKTIG NÄR DU ANVÄNDER GAS!

- Denna användarnotis hjälper dig att använda ditt Campingaz®-kök på rätt sätt och med full säkerhet.
- Konsultera notisen för att vänja dig med apparaten innan du kopplar in gasbehållaren.
- Respektera anvisningarna i denna användarnotis. Om dessa anvisningar inte respekteras kan fara uppstå för användaren och dennes omgivning.
- Förvara ständigt denna notis på säker plats så att du kan gå igenom den igen vid behov.
- Denna apparat är avsedd att fungera med butan eller propan med hjälp av en lämplig tryckreduceringsventil och en mjuk eller metallisk slang som säljs separat.
- Denna apparat bör endast användas utomhus och på avstånd från antändbara ämnen.
- Använd inte en apparat som läcker, fungerar dåligt eller är i dåligt skick. Lämnas in till säljaren; denne kan ge dig adressen till närmaste serviceverkstad.
- Ändra aldrig på denna apparat, och använd den inte för tillämpningar för vilka den inte är avsedd. Att modifiera anordningen kan medföra fara.
- De delar som har skyddats av tillverkaren eller dess ombud får inte manipuleras av användaren.
- Alla apparater som drivs med gas förbrukar syre och avger andra potentiellt farliga ämnen och gaser som kolmonoxid (CO).
- Kolmonoxid är en luktfri, klar gas som kan orsaka influensaliknande symptom, kräkningar, sjukdom och dödsfall om utsläppet sker i tidigare nämnda slutna utrymmen där apparaten används utan att det finns tillräcklig ventilation.

B - MONTERING AV GRILLEN

Ta ut grillen ur dess förpackning. Läs upp spårren genom att följa stegsekvensen A, B, C, och öppna sedan locket (Fig. 1).

Ta bort komponenter i anordningen (fig. 2).

- | | |
|--------------------|---------------------|
| (1) Lock (wok) | (5) Stöd |
| (2) Häll | (6) Ben |
| (3) Galler | (7) Vattenbehållare |
| (4) Värmefördelare | (8) Bas |

1. (Fig. 3) Vänd grillen upp och ned. Skruva i benen i urtagen på grillens undersida.
2. (Fig. 4) Ställ upp grillen på rätt håll på en jämn yta. Sätt på vattenbehållaren genom att låta den vila på ramen, med tittfönstret mot framsidan (Fig. 4-A).
3. Kontrollera att spåren på behållarens inre cirkel är i linje med ramens låsflikar och lås sedan fast behållaren på plats genom att vrida den medurs tills den stannar (Fig. 4-B). Tittfönstret ska vara vänt mot framsidan i linje med kontrollrecket när behållaren är festsatt (Fig. 4-C).
4. (Fig. 5) Fäst lockhandtagen på locket genom att utifrån sätta skruvar i hålen på locket och handtaget. Dra åt skruvarna med huvmuttrar och brickor från lockets utsida.

C - IBRUKTAGNING

C-1 GASFLASKA OCH TRYCKREDUCERINGSVENTIL

För anslutningen eller bytet av flaskan, håll alltid till på en väl ventilerad plats, och aldrig i närvaro av en flamma, gnista eller värmekäl.

Denna apparat kan användas med gasolbehållare CAMPINGAZ®, typ 904 eller 907 och tryckreduceringsventilen CAMPINGAZ® modell 28-30 mbar eller 50 mbar.

Man kan också använda den med andra större butaneller propanbehållare (5~15 kg) och lämpliga tryckreduceringsventiler (konsultera din återförsäljare:

Frankrike, Belgien, Luxemburg, Storbritannien, Irland, Portugal, Spanien, Italien, Grekland:
butan 28-30 mbar / propan 37 mbar

Nederländerna, Norge, Sverige, Danmark, Finland, Republiken Tjeckien, Ungern, Slovenien, Slovakien, Bulgarien, Turkiet, Rumänien, Kroatien:
butan 30 mbar / propan 30 mbar.

Schweiz, Tyskland, Österrike:
butan 50 mbar / propan 50 mbar.

Polen: propan 37 mbar.

C-2 SLANG

Dess längd skall inte överstiga 1.50 m. Slangen måste bytas ut om den skadas eller spricker när så krävs i nationella regler, eller när dess utgångsdatum har passerats. Dra inte i slangen och vrid den inte. Håll den bort från objekt som kan bli heta. **** När slanganslutningen kopplas in ska du kontrollera, enligt anvisningarna i avsnitt § D-1, om det finns gasläckor.**

(Fig. 6 / 7) **Frankrike:**

Apparaten ska användas med en flexibel slang avsedd att fästas på gängade ändstycken på apparaten och regulatorn och hållas på plats med hjälp av slangklämmor (standard XP D 36-110), rekommenderad längd 1,25 m.

Insättning av slangen: följ monteringsanvisningarna som följer med den mjuka slangen och klämmorna.

(Fig. 6 / 7) **Belgien, Luxemburg, Storbritannien, Irland, Portugal, Spanien, Italien, Kroatien, Grekland, Nederländerna, Tjeckien, Slovakien, Ungern, Slovenien, Norge, Sverige, Danmark, Finland, Bulgarien, Turkiet, Rumänien, Polen:**

Apparaten är utrustad med ett gängat munstycke. Den skall användas tillsammans med en flexibel slang special tillverkad för användning av butan och propanol.

(Fig. 6 / 8) **Schweiz, Tyskland, Österrike:**

Denna apparaten skall användas tillsammans med en flexibel slang speciellt tillverkad för användning av butan och propanol.

Anslutning av den flexibla slangen : för slangens anslutning över apparatens munstycke, dra ordentligt åt slangens mutter men utan att använda våld.

- skruvnyckel nr 10 för att späna grillen gasintag
- skruvnyckel nr 17 för att dra åt slangens mutter

Anslut den andra änden på tryckreduceringsventilens utgångskoppling.

D - ANSLUTNING TILL GASBEHÅLLAREN

Använd en regulator som uppfyller SS EN 12864 eller SS EN 16129. Vi rekommenderar Campinggaz regulator (se avsnitt § C-1). En justeringsventil måste finnas på gascylindern eller regulatort.

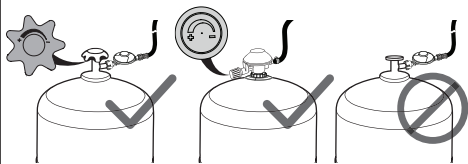

Om en tom behållare är inkopplad, läs stycke § F: "Demontering eller byte av gasbehållaren".

För insättningen eller demonteringen av en gasbehållare, håll alltid till på en väl ventilerad plats, utomhus och aldrig i närvaro av en flamma, värmekälla eller gnistor (cigarett, elektrisk apparat, etc.), på avstånd från andra personer och från antändbara material.

1. Placera gascylindern på marken, bakom eller sidan om grillen.
2. Stäng kranen på tryckreduceringsventilen eller gasbehållaren. (Fig. 7-A)
3. Stäng ratten på anordningen genom att vrida den mot O. (Fig. 7-B)
4. Skruva i eller snäpp fast tryckreduceringsventilen på behållaren eller på gasbehållarens kran.
5. Kontrollera att lufthålen i brännaren vid insprutningsmunstycket inte är tilltäppta av damm eller spindelväv.

D-1 TÄTNINGSPACKNINGSTEST

Sök inte efter läckor med en flamma, använd en detektorväska för gasläckor.

1. (Fig. 9-A) Stäng kranen på tryckreduceringsventilen eller gasbehållaren
2. (Fig. 9-B) Tryck vätskan på behållarens / gasutlösarens / slangens / apparatens anslutning. Se till att regleringsrattarna står i läge "OFF" (O) (Fig. 9-C).
3. (Fig. 9-D) Öppna gastillförseln (ventil på regulatort eller cylindern).
4. Om bubblor bildas, betyder det att det finns gasläckor.
5. Stäng av gastillförseln (ventil på regulatort eller cylindern).
6. Ett läckage kan stoppas genom att någon av slanganslutningarna spänns eller genom att en icke-fungerande komponent byts ut. Grillen får inte användas förrän läckaget har stoppats.

Viktigt:

Utför minst en gång om året en kontroll och läcksökning samt varje gång som gasflaskan byts.

E - ANVÄNDNING

FÖRSIKTIGHETSÅTGÄRDER

När du använder ditt gaskök ska avståndet till vägg eller brännbar föremål vara minst 20 cm och minst 1 m till taket.

Innan du tänder grillen ska du se till att fylla behållaren med vatten till nivån "MAXI" vare sig grillen ska användas som en spis eller en grill.

WARNING: Åtkomliga delar kan vara mycket varma. Håll utom räckhåll för småbarn.

Rör aldrig brännaren under eller omedelbart efter apparatens användning.

Ställ det apparaten på en stabil, vågrät yta och flytta den inte när den används.

Använd inte behållare som är mindre än 12 cm eller större än 20 cm i diameter.

I händelse av läcka (gaslukt), stäng alla kranar.

Vänta tills apparaten helt har svalnat innan du tar i eller ställer undan apparaten.

Efter användning, stäng alltid kranen på tryckreduceringsventilen eller gasbehållaren.

E-1 INSTALLERA KOKPLATTOR

Använda grillen som en grill (Fig. 10-A / B)

1. (Fig. 10-ii) Fyll behållaren med vatten till nivån "MAXI" (MAX) (markerad på behållarens vägg).
2. (Fig. 10-ii) Placera den på gallerhållaren (5), med sina tre ben mot behållarväggens stöd.
3. (Fig. 10-ii) Lägg värmefördelaren (4) på stödet, så att kanten vilar på urtagen i stödets fötter.
4. Lägg en av kokplattorna (häll (2) eller galler (3)) på stödet (5), så att kanten vilar på urtagen i stödets fötter.

Hällplacering (2) (fig. 10-A)

De tre fötterna på stödet (5) måste riktas in med och föras in i de tre spåren runt hällens kant (2) (fig. 10-i).

Gallerplacering (3) (fig. 10-B)

Vrid gallet (3) till ett läge där det u-formade mellanlagget vilar direkt på stödets fötter (5) (fig. 10-iv).

VIKTIGT! Använd aldrig mer än en kokplatta åt gången. Värmefördelaren måste placeras under kokplattan före användning. Ställ aldrig kokkärl (panna, wok eller liknande) på kokplattan (2/3) eller värmefördelaren (4).

Använda grillen som en spis (Fig. 10-C)

1. (Fig. 10-ii) Fyll behållaren med vatten till nivån "MAXI" (MAX) (markerad på behållarens vägg).
2. (Fig. 10-ii) Placera den på gallerhållaren (5), med sina tre ben mot behållarväggens stöd.
3. Vänd locket och lägg det på gallet som kokkärl (wok). Eller ställ det andra kokkärlet (panna eller liknande) på stödet, mitt på brännaren. Lågan får inte vara större än kärlets undersida.

VIKTIGT! Kokplattan (2/3) och värmefördelaren (4) måste tas av när anordningen ska användas som spis. Ställ aldrig kokkärl (panna, wok eller liknande) på kokplattan (2/3) eller värmefördelaren (4).

E-2 TÄNDNING

Tänd aldrig anordningen med locket stängt. Endast med locket borttaget.

Piezotändning (Fig. 11):

- (Fig. 11-A) Öppna gastillförseln (ventil på regulatorm eller cylindern) (mot "+").
- (Fig. 11-B) Vrid ratten moturs till tändläget (↺). När det hörs ett kläck och brännaren är tänd (kontrollera lågan genom fönstret på behållarens framsida), vrid ratten i motsatt riktning (fig. 11-C) till önskad värmeinställning (mellan 🔥 och 🔥).
- Om brännaren inte tänds ska kontrollvredet vridas medurs till läget av (O) tills det tar stopp. Vänta fem minuter innan du upprepar.
- Om brännaren inte tänds efter fyra, fem försök, A. gå till Tändning med tändsticka i avsnittet nedan, eller B. felsökningsanvisningarna i avsnitt F.

Tändning med tändsticka (Fig. 12):

Om piezotändningen inte fungerar:

VIKTIGT! Vänta tills anordningen svalnat. Bär skyddshandskar innan följande utförs.

- (Fig. 12-A) Öppna gastillförseln (ventil på regulatorm eller cylindern).
- (Fig. 12-B) Ta av värmefördelaren/kokplattan på brännaren. Tänd en tändsticka och håll den intill brännaren.
- (Fig. 12-C) Sätt ratten på låg värme (mot 🔥).
- Sätt tillbaka värmefördelaren/kokplattan.

E-3 ANVÄNDNING

- Vi rekommenderar att skyddshandskar används när du hanterar komponenter som kan vara väldigt varma.
- Förvärmning: Innan grillning ska grillen förvärmas i cirka 2 minuter med full låga.
- En blåaktig missfärgning av kokplattan beror på den starka värmeutvecklingen. Detta påverkar inte det använda materialets kvalitet.
- Obs!** Om brännaren slocknar under grillning ska du genast stänga gasventilen och sedan vänta fem minuter så att gasen kan avdunsta. Tänd grillen på nytt när de fem minuterna har gått.

E-4 MATLAGNING

VIKTIGT! Vattenbehållaren måste vara fylld med vatten enligt anvisning i avsnitt E-1. Låt aldrig stekhällen värmas utan mat längre än den minut som behövs för själva förvärmningen, detta för att undvika att den specialbehandlade ytan förstörs.

- Hällen har två koktytor: en korrugerad sida för att bryna kött och en jämn sida för fisk, skaldjur, grönsaker mm.
- Hällen är belagd med ett högkvalitativt teflonmaterial, så att maten inte blir fett och ohälsosam.
- Fett eller olja behövs inte. Gallret är inte teflonbelagt. För att inte mat ska fastna på gallret, pensla på litet matlagningssolja före användning.
- När gallret används samlas fett i vattenbehållaren, maten blir hälsosam (utan fettrester eller förkolnat fett). Ingredienserna behåller smaken.
- Det är även möjligt att justera stekvärmnen genom att ändra matens plats på hällen: starkast värme på mitten, mindre vid kanterna.
- Matlagning får ske med stängt lock när anordningen används som grillugn.

E-5 AVSTÄNGNING

Stäng kranen på tryckreduceringsventilen eller gasbehållaren. (Fig. 7-A)

När lågorna slocknat, vrid ratten på anordningen till av-läget (O). (fig. 7-B)

F - DEMONTERING ELLER BYTE AV GASBEHÅLLARE

Arbeta alltid på en väl ventilerad plats och aldrig i närheten av en levande låga, gnista eller värmekälla.

- Stäng ratten på anordningen genom att vrida den mot O (Fig. 7-B)
- Stäng kranen på tryckreduceringsventilen eller gasbehållaren. (Fig. 7-A)
- Koppla bort tryckreduceringsventilen från gasbehållaren.
- Sätt in den nya gasbehållaren.
- Anslut tryckreduceringsventilen till gasbehållaren (kontrollera tryckreduceringsventilens packning innan den ansluts till gasbehållaren).
- Se om det läcker gas enligt anvisningen i avsnitt D-1.

G - LAGRING - UNDERHÅLL

Om du sköter grillen ordentligt kommer du att kunna använda den under många år.

- Rengör inte grillen när den används. Vänta tills den har svalnat så att du inte bränner dig på varma delar (häll, galler, stöd, behållare osv.).
- När enheten har svalnat (cirka 15 minuter) ska kokplattan och gallerhållaren tas bort. Lossa behållaren från ramen genom att vrida den moturs och lyft. Håll ut vattnet. Skruva loss benen från ramen.
- Avlägsna fett med vatten och diskmedel eller med ett rengöringsmedel som inte repar.
- För att rengöringen ska bli lättare kan locket, kokplattan, behållaren och gallerhållaren diskas i diskmaskin. Benen kan rengöras med en tvättsvamp (utan diskmedel).
- Var noga med att inte blockera brännarnas öppningar när du rengör apparaten. Om öppningarna har blivit igenkorkade, t.ex. av matrester, rengör du dem med en borste (ej av metall).
- Efter rengöring montera ihop enhetens olika delar, sätt tillbaka locket och läs genom att utföra steg A, B och C i omvänd ordning (fig. 4).
- Benen kan läggas i behållaren så att det hela blir lätt att transportera (Fig. 1 / 2). Vrid det övre gallret (3) så att det u-formade mellanlägget inte vilar på det undre gallrets fötter (fig. 10-iii). Annars går locket inte att stänga.
- Apparaten skall förvaras på en sval, torr och välventilerad plats, utom räckhåll för barn. Förvara den aldrig i en källare eller i ett utrymme under jorden. Om apparaten inte har använts på mer än 30 dagar ska du kontrollera att inga spindelnät täcker brännarrörets öppningar, eftersom det kan leda till att apparaten fungerar sämre eller till att gas antänds och flammor upp utanför brännaren, vilket är förenat med fara.
- Om grillen inte ska användas på länge kopplar du bort cylindern enligt avsnitt § F.
- Kontrollera återkommande slangens skick och byt den om den uppvisar tecken på åldring eller sprickor (läs stycke § C-2).
- Skulle injektorn täppas igen (cylinder innehåller fortfarande gas men apparaten tänds inte) ska du inte försöka att rensa den själv. Returnera grillen till din återförsäljare.

SE

H - AVVIKELSER / ÅTGÄRDER

Avvikelser	Sannolika orsaker / åtgärder
Brännaren tänds inte	<ul style="list-style-type: none">• Dålig gastillförsel• Tryckreduceringsventilen fungerar inte• Slang, kran, venturirör eller mynningar på brännaren är tilltäppta. Rengör venturin.
Brännare misständer eller slocknar	<ul style="list-style-type: none">• Kontrollera att det finns gas• Kontrollera anslutningen av slangen• Kontakta serviceverkstaden
Blåsande ostabila flammor	<ul style="list-style-type: none">• Ny flaska som kan innehålla luft. Låt vara på så försvinner felet• Kvarstående vatten efter rengöring av brännarens lock• Kontakta serviceverkstaden
Stor flamspridning i brännarytan	<ul style="list-style-type: none">• venturiröret är tilltäppt (t.ex.: spindel nät)• Kontakta serviceverkstaden
Flamma i munstycket	<ul style="list-style-type: none">• Flaskan är nästan tom• Byt flaska så försvinner felet• Kontakta serviceverkstaden
Antänd läcka i kopplingen	<ul style="list-style-type: none">• Stäng genast gastillförseln• Koppling otät: dra åt kopplingarna igen eller byt slangen• Kontakta serviceverkstaden
Otillräcklig värme	<ul style="list-style-type: none">• Munstycke eller venturirör igensatta. Rengör venturin.• Kontakta serviceverkstaden
Antänd läcka bakom ställknappen	<ul style="list-style-type: none">• Kran trasig• Stäng av apparaten• Rådfråga serviceverkstaden

I - GARANTIPERIOD -

År	2
----	---

KÄYTTÖOHJE

Kiitos, että olet valinnut Campingaz®-tuotteen!

Tämä on kaikkia **PARTY GRILL 400**-laitteita ja varusteita koskeva yhteinen käyttöohje.

A - TÄRKEÄÄ: OLE AINA VAROVAINEN KAASUN KÄYTÖSSÄ!

- Tämän käyttöohjeen tarkoitus on neuvoa sinua käyttämään Campingaz®-laitetta oikein ja täysin turvallisesti.
- Perehdy ohjeeseen ja tutustu laitteeseen ennen sen liittämistä kaasusäiliöön.
- Käytä laitetta tämän käyttöohjeen mukaisesti. Ohjeiden laimin lyönnistä voi olla seurauksena vaara käyttäjälle ja lähellä olijoille.
- Säilytä tämä ohje varmassa paikassa, jotta voit katsoa siitä neuvoja tilanteen vaatiessa.
- Tämä laite on säädetty tehtaalla toimimaan butaanilla tai propaanilla. Siinä on tarvittava paineenalennusventtiili ja joustava tai taipuisa letku myydään erillisenä.
- Tätä laitetta saa käyttää vain ulkotiloissa loitolla sytytyistä aineista.
- Älä käytä, jos laitteessa on vuoto, joka toimii huonosti tai on vahingoittunut. Ilmoita asiasta jälleenmyyjälle, joka ohjaa sinut lähimpään huoltopalveluun.
- Älä koskaan muuta laitteen ominaisuuksia tai käytä sitä muihin tarkoituksiin kuin mihin se on aiottu. Mikä tahansa laitteeseen tehty muutos voi olla vaarallinen.
- Käyttäjä ei saa korjata osia, joilla on valmistajan tai tämän edustajan tarjoama huolto.
- Kaikki kaasulla toimivat laitteet kuluttavat hapetta ja päästävät muita mahdollisesti vaarallisia aineita ja kaasuja, esimerkiksi häkää (CO).
- Häkä on hajuton ja näkymätön kaasu, joka voi aiheuttaa flunssan tapaisia oireita, pahoinvointia, huonoa oloa ja mahdollisesti kuoleman, jos sitä pääsee edellä mainittuihin suljettuihin tiloihin, kun laitetta käytetään ilman asianmukaista ilmanvaihtoa.

B - LAITTEEN KOKOAMINEN

Poista laite pakkauksestaan. Avaa salpa toimenpiteiden A, B ja C mukaisesti ja avaa sitten kansi (kuva 1).

Irrota laitteen osat (kuva 2).

- | | |
|------------------|----------------|
| (1) Kansi (wok) | (5) arina |
| (2) paininlevy | (6) jalat |
| (3) ritilä | (7) vesisäiliö |
| (4) lämmönjakaja | (8) alusta |

1. (kuva 3) Käännä laite ylösalaisin. Ruuvaa jalat laitteen pohjassa oleviin kantoihin.
2. (kuva 4) Aseta laite pystysuoraan tasaiselle alustalle. Asenna vesisäiliö asettamalle se alustalle niin, että ikkuna on etupuolella.
3. Varmista, että säiliön sisäympyrässä olevat lovet on kohdistettu alustan lukituspaikoihin, ja lukitse säiliön sen jälkeen paikalleen kiertämällä sitä myötäpäivään siihen asti, että se pysähtyy (kuva 4-B). Säiliön asentamisen jälkeen ikkunan pitäisi olla etupuolella samassa tasossa säätönupin kanssa (kuva 4-C).

4. (kuva 5) Kiinnitä kannen kahvat asettamalla ruuvit kannen reikiin läpi kahvoihin kannen ulkopuolelta. Kiristä sitten kupumutterit ja aluslevyt kannen sisäpuolelta.

C - KÄYTTÖOOTTO

C-1 KAASUPULLO JA PAINEENALENNUSVENTTIILI

Toimi aina pulloa liitettäessä tai vaihdettaessa hyvin tuuletetussa tilassa eikä koskaan lähellä liekkiä tai lämpölähdettä.

Tässä laitteessa voidaan käyttää butaanisäiliötä CAMPINGAZ®, tyyppi 904 tai 907 ja paineenalennusventtiiliä CAMPINGAZ® malli 28-30 mbar tai 50 mbar.

Myös suurempia butaani- tai propaanisäiliöitä voidaan käyttää (5~15 kg) ja niihin sopivia paineenalennusventtiileitä (kysy jälleenmyyjältä)

Ranska, Belgia, Luxembourg, Yhdistynyt kuningaskunta, Irlanti, Portugali, Espanja, Italia, Kreikka:
butaani 28-30 mbar / propaani 37 mbar

Alankomaat, Norja, Ruotsi, Tanska, Suomi, Tšekin tasavalta, Unkari, Slovenia, Slovakia, Bulgaria, Turkki, Romania, Kroatia:

butaani 30 mbar / propaani 30 mbar

Sveitsi, Saksa, Itävalta:

butaani 50 mbar / propaani 50 mbar

Puola: propaani 37 mbar.

C-2 LETKU

Se ei saa olla pitempi kuin 1.50 m. Se on vaihdettava, jos se on vahingoittunut tai murtunut, kun kansallisissa määräyksissä edellytetään tai kun letkun käyttöaika on päättynyt. Tarkista, että joustava tai taipuisa letku on normaaliasennossa vailla kiertymää tai vetojännitystä. Se on pidettävä etäällä, koska osat voivat lämmetä. ** Tarkista letkuliitäntä **tehdesäsi, että kaasuvuotoja ei ole, osan D-1 ohjeiden mukaisesti.**

(kuva 6 / 7) **Ranska:**

Laitetta on käytettävä sellaisen letkun kanssa, joka on tarkoitettu kytkettäväksi kulmaliitimeen laitteen kylkeen ja paineenalennusventtiiliin puolelle ja joka on tehty liikkumattomaksi kiristimillä (normi XP D 36-110), suositeltu pituus 1,25 m.

Letkun paikalleen asetus: noudata joustavan letkun ja rengasliittimen mukana saamia ohjeita.

(kuva 6 / 7) **Belgia, Luxemburg, Iso-Britannia, Irlanti, Portugali, Espanja, Italia, Kroatia, Kreikka, Alankomaat, Tšekki, Slovakia, Unkari, Slovenia, Norja, Ruotsi, Tanska, Suomi, Bulgaria, Turkki, Romania, Puola:**

Laitteessa on pyöreä liittin. Laitetta on käytettävä sellaisen letkun kanssa, joka laadultaan sopii butaani- ja propaanikaasun käyttöön.

(kuva 6 / 8) **Sveitsi, Saksa ja Itävalta:**

Laitetta on käytettävä sellaisen letkun kanssa, joka laadultaan sopii butaani- ja propaanikaasun käyttöön.

Liittääksenne letkun laitteen liitoksen päähän kiristäkää letkun mutteri tiukasti mutta ei silti liikaa kahdella siihen tarkoitettulla avaimella:

- kohdan 10 avaimella kiristetään laitteen kaasun syöttöletku
- kohdan 17 avaimella kiristetään putken mutteri

Liitä toinen pää paineenalennusventtiiliin ulostulopuolelle.

D - KAASUSÄILIÖN LIITT

Käytä standardin EN 12864 tai EN16129 mukaista säätölaitetta. Campingazin säätölaitetta suositellaan (katso osa C-1). Kaasupullossa tai säätölaitteessa on oltava säätöventtiili.

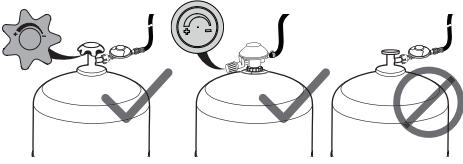

Jos säiliö on paikallaan, mutta tyhjä, lue kappale § F: "Kaasusäiliön irrotus tai vaihto".

Työskentele aina hyvin tuulettussa ulkotilassa kaasusäiliötä paikalleen asettaessa tai vaihdettaessa eikä koskaan lähellä liekkiä, lämpölähdettä tai kipinöintiä (savuke, sähkölaitteet jne.) loitolla muista henkilöistä ja syttyvistä aineista.

1. Aseta kaasupullo maahan laitteen taakse tai viereen.
2. Sulje paineenalennusventtiiliin tai kaasusäiliön hana. (kuva 7-A)
3. Sulje laitteen säädinruppi kääntämällä sitä kohti asentoa "O". (kuva 7-B)
4. Ruuvaa tai naksauta paineenalennusventtiili säiliöön tai kaasusäiliön hanaan.
5. Tarkista, että injektorin tasolla olevat polttimen putken ilmareiät eivät ole pölyn tai hämähäkin verkon tukkimia.

D-1 TIIVYSKOE

Älä etsi vuotoja liekin avulla, käytä kaasuvuotoja ilmaisevaa nestettä.

1. (kuva 9-A) Sulje paineenalennusventtiiliin tai kaasusäiliön hana.
2. (kuva 9-B) Sivele pullon, venttiilin, letkun ja grillin liitokset tällä liuoksella. Varmista, että säätöviivat ovat " OFF- asennossa " (O) (kuva 9-C).
3. (kuva 9-D) Avaa kaasunsyöttö (säätölaitteen tai kaasupullon venttiili).
4. Jos syntyy kuplia, se merkitsee, että kaasuvuotoa esiintyy.
5. Sulje kaasunsyöttö (säätölaitteen tai kaasupullon venttiili).
6. Vuodon voi pysäyttää kiristämällä mitä tahansa letkuliitäntää tai vaihtamalla viiallisen osan. Laitetta ei saa käyttää ennen kuin vuoto on pysäytetty.

Tärkeää:

Vuotojen haku ja tarkistus on tehtävä ainakin kerran vuodessa ja joka kerta kaasupullon vaihdon jälkeen.

E - KÄYTTÖ

KÄYTTÖSSÄ VAROTTAVA

Älä käytä laite 20 cm lähempänä seinästä tai helposti syttyvästä esineestä eikä alle 1 m katosta.

Tarkista ennen laitteen sytyttämistä, että säiliö on täytetty tasoon "MAXI" asti siitä riippumatta, käytetäänkö laitetta keittolaitteena vai grillinä.

VAROITUS : Laitteen ulkopinnat saattavat olla erittäin kuumat, joten on turvallista pitää lapset sopivan matkan etäisyydellä.

Älä koske poltinta laitetta käyttäessäsi äläkä heti käytön jälkeen.

Aseta laite vaakasuoralle alustalle äläkä siirtele sitä käytön aikana.

Älä käytä astioita jotka ovat halkaisijaltaan alle 12 cm tai yli 20 cm.

Jos ilmenee vuotoa (kaasun haju), sulje kaikki hanat.

Odota, että laite jäähtyy kokonaan ennen kuin käsittelet sitä varastointia varten.

Sulje aina käytön jälkeen paineenalennusventtiiliin tai kaasusäiliön hana.

E-1 KEITTOLEVYJEN ASENNUS

Laitteen käyttäminen grillinä (kuva 10-A / B)

1. (kuva 10-ii) Täytä säiliö vedellä tasoon "MAXI" (MAKSIMI) asti (merkitty säiliön seinämään).
2. (kuva 10-ii) Aseta arina (5) paikalleen niin, että sen kolme jalkaa ovat säiliön seinämässä olevien tukien päällä.
3. (kuva 10-ii) Aseta lämmönjakaja (4) arinan päälle siten, että sen reuna lepää arinan tukien lovissa.
4. Aseta yksi keittolevyistä (paistinlevy (2) tai ritilä (3)) arinan (5) päälle siten, että arinan reuna lepää arinan tukien lovissa.

Paistinlevyn (2) sijoitus (kuva 10-A)

Arinan (5) kolmen tuen on oltava kohdakkain paistinlevyn (2) kolmen loven kanssa (kuva 10-i).

Ritilän (3) sijoitus (kuva 10-B)

Varmista ritilää (3) pyörittämällä, että U-muotoinen välikappale asettuu aivan arinan (5) tuen päälle (kuva 10-iv).

TÄRKEÄÄ: Älä käytä koskaan useampaa kuin yhtä keittolevyä samanaikaisesti. Lämmönjakaja on sijoitettava keittolevyn alle ennen käyttöä. Älä laita ruoanlaittoastioita (pannu, wok-pannu, jne.) koskaan keittolevyn (2/3) tai lämmönjakajan päälle (4).

Laitteen käyttäminen keittolaitteena (kuva 10-C)

1. (kuva 10-ii) Täytä säiliö vedellä tasoon "MAXI" (MAKSIMI) asti (merkitty säiliön seinämään).
2. (kuva 10-ii) Aseta arina (5) paikalleen niin, että sen kolme jalkaa ovat säiliön seinämässä olevien tukien päällä.
3. Käännä kansi ja aseta se arinalle käyttäaksesi sitä ruoanlaittoastiana (wok-pannuna). Tai aseta muu ruoanlaittoastia (pannu tms.) arinalle, polttimen kohdalle. Varmista, ettei liekki ylitä ruoanlaittoastian alapintaa.

TÄRKEÄÄ: Keittolevy (2/3) ja lämmönjakaja (4) on otettava pois, kun laitetta käytetään lietenä. Älä laita ruoanlaittoastioita (pannu, wok-pannu, jne.) koskaan keittolevyn (2/3) tai lämmönjakajan päälle (4).

E-2 SYTYTYS

Älä sytytä laitetta koskaan kansi suljettuna, ainoastaan kansi poistettuna.

Piezo-sytytys (kuva 11):

1. (kuva 11-A) Avaa kaasunsyöttö (säätölaitteen tai kaasupullon venttiili) (kohti asentoa "+")
2. (kuva 11-B) Käännä säädinnappia vastapäivään sytytysasentoon (⚡). Kun kuulet napsauksen ja poltin palaa (tarkista liekki säiliön etupuolen ikkunasta), käännä säädintä vastakkaiseen suuntaan (kuva 11-C) haluttuun lämpötila-asentoon (välillä 🔥 ja 🔥).
3. Jos poltin ei syty, kierrä säätönappia myötäpäivään pois päältä -asentoon (O) päin siihen asti, että se pysähtyy. Odota 5 minuuttia ennen kuin yrität uudelleen.
4. Jos poltin ei syty 4–5 yrityksen jälkeen, voit joko A edetä kohtaan Tulitukilla sytytys alla tai B lukea viannääritysohjeen kohdassa F.

Sytyttämisen tulitukilla (kuva 12):

Jos piezo-sytytys ei toimi:

TÄRKEÄÄ: Odota, kunnes laite on jäähtynyt, ja käytä suojakäsineitä ennen seuraavien toimintojen suorittamista.

1. (kuva 12-A) Avaa kaasunsyöttö (säätölaitteen tai kaasupullon venttiili).
2. (kuva 12-B) Poista lämmönjakaja ja keittolevy polttimeen päältä ja sytytä sitten tulitikki lähelle poltinta.
3. (kuva 12-C) Käännä säätönappia matalaan lämpöasentoon (kohti "🔥").
4. Laita lämmönjakaja ja keittolevy takaisin paikoilleen.

E-3 KÄYTTÖ

- On suositeltavaa käyttää suojakäsineitä, kun käsitellään osia, jotka voivat olla erittäin kuumia.
- Esikuumennus: Esikuumenna laitetta ennen grillausta noin 2 minuuttia täydellä liekillä.
- Paistolevyn sinertävä väri johtuu voimakkaasta lämmönkehityksestä. Se ei vaikuta mitenkään käytetyn materiaalin laatuun.
- **Huomautus:** Jos poltin sammuu grillauksen aikana, sulje kaasuventtiili välittömästi ja odota viisi minuuttia, jotta kaasu haihtuu. Tämän odotusajan jälkeen sytytä laite uudelleen.

E-4 RUUANLAITTO

TÄRKEÄÄ: Varmista, että vesisäiliö on täytetty vedellä kohdan E-1 ohjeiden mukaan. Älä jätä koskaan paistolevyä kuumentumaan tyhjiällä minuutin puituisa esikuumennusta kauemmin. Levyn erikoispinnoitus voi kärsiä siitä.

- Paistinlevyllä on kaksi paistopintaa: aallotettu puoli lihan ruskistamiseen ja toinen sileä puoli kalalle, äyriäisille, vihanneksille, jne...
- Paistinlevy on päällystetty laadukkaalla tarttumattomalla materiaalilla, minkä ansiosta ruoka on terveellistä ilman liiallista rasvaa tai öljyä.
- Ritilän pinnoite ei ole tarttumaton. Ruoan tarttumista ritilään voidaan vähentää harjaamalla sitä ja sivelemällä siihen kevyesti ruokaöljyä ennen käyttöä.
- Ritilää käytettäessä rasva-aineet kerääntyvät vesisäiliöön, ateria on erittäin terveellinen (ei jäljellä jäänyttä tai hiiltynyttä rasvaa), ruoan ainesosat säilyttävät kaikki makuvivahteensa.
- On myös mahdollista vaihdella paiston voimakkuutta sen mukaan, miten ainekset asetetaan levyille: suurin teho keskellä alentuen ulospäin siirryttäessä
- Ruokaa voidaan laittaa kansi suljettuna, kun laitetta käytetään grillausuunina.

E-5 PYSÄYTYS

Sulje paineenalennusventtiiliin tai kaasusäiliön hana. (Kuva 7-A)

Kun liekit ovat sammuneet, käännä laitteen säädinnappi pois päältä -asentoon (O). (kuva 7-B)

F - KAASUÄILIÖN IRROTUS TAI VAIHTO

Tee se aina hyvin tuuletetussa tilassa, älä koskaan lähellä avotulta, kipinöintiä tai kuumia esineitä.

1. Sulje laitteen säädinnappi kääntämällä sitä kohti asentoa "O". (kuva 7-B)
2. Sulje paineenalennusventtiiliin tai kaasusäiliön hana. (Kuva 7-A)
3. Kytke paineenalennusventtiili irti kaasusäiliöstä.
4. Aseta tilalle uusi kaasusäiliö.
5. Kytke paineenalennusventtiili kaasusäiliöön. (tarkista paineenalennusventtiilin tiiviste ennen kaasusäiliöön kiinnitystä).
6. Tarkista kaasuvuodot noudattaen ohjeita kohdassa D-1.

G - SÄILYTYS - HUOLTO

Jos laitteesta huolehditaan asianmukaisesti, sitä voi käyttää jopa monia vuosia.

- Älä puhdistu laitetta, kun sitä käytetään. Odota, kunnes se on jäähtynyt, jotta kuumat osat (paistinlevy, ritilä, arina, säiliö, jne.) eivät aiheuta palovammoja.
- Kun laite on kylmä (noin 15 minuuttia), poista paistolevy ja arina. Irrota säiliö alustasta kiertämällä sitä vastapäivään ja nostamalla se irti. Tyhjennä vesi. Kierrä jalat irti alustasta.
- Puhdista rasvaiset osat vedellä ja saippualla tai hankaamattomalla puhdistusaineella.
- Jotta puhdistaminen olisi helppoa, kansi, paistolevy, säiliö ja arina voidaan pestä astianpesukoneessa. Jalat voidaan puhdistaa sienellä (ilman pesupulveria).
- Varo tukkimasta poltinten reikiä puhdistuksen aikana. Jos reiät tukkeutuvat esimerkiksi roiskuneen ruoan vuoksi, avaa reiät harjalla. Älä kuitenkaan käytä metallista harjaa.
- Kokoa laitteen osat niiden puhdistuksen jälkeen, laita kansi paikalleen ja lukitse noudattaen käänteisessä järjestyksessä vaiheita, B ja C kuvassa 4.
- Jalat voidaan laittaa säiliön sisään kompaktia kuljetusta varten (kuva 1 / 2). Muista kiertää ritilä (3) asentoon, jossa u-muotoinen valikappale ei lepää arinan tukien päällä (kuva 10-iii), koska silloin kantta ei voida sulkea.
- Laitte on varastoitava viileässä, kuivassa ja ilmavassa paikassa poissa lasten ulottuvilta, ei koskaan maanalaisessa kerroksessa tai kellarissa.
- Ellei laitetta ole käytetty yli 30 päivään, varmista, ettei poltinputken aukkoissa ole hämähäkinseittejä, jotka voivat heikentää laitteen tehoa tai saada kaasun syttymään vaarallisesti polttimeen ulkopuolella.
- Jos laitetta ei aiota käyttää pitkään aikaan, irrota kaasupullo osan F ohjeiden mukaisesti.
- Tarkista säännöllisesti letkun kunto ja vaihda se, jos siinä näkyy vanhenemisen oireita tai säröjä (lue kappale § C-2).
- Jos suutin tukkeutuu (pullossa on edelleen kaasua, mutta laite ei syty), älä yritä avata tukkeumaa itse. Palauta laite jälleenmyyjällesi.

H - VIAT / KORJAUKSET

Viat	Oletetut aiheuttajat / korjaukset
Poltin ei syty	<ul style="list-style-type: none"> • Hidastunut kaasun syöttö • Paineenalennusventtiili ei toimi • Letku, hana, venturi-putki tai polttimen ilma-aukot ovat tukkeutuneet. Puhdista venturi.
Poltin sammuu välillä tai kokonaan	<ul style="list-style-type: none"> • Tarkista onko säiliössä vielä kaasua • Tarkista letkun kiinnitys • Ota yhteys huoltopalveluun
Epävakaat leimahtelevat liekit	<ul style="list-style-type: none"> • Uusi pullo saattaa sisältää ilmaa. Vika häviää käytettäessä • Polttimen suojusten pesemisestä jäljelle jäänyt vesi • Ota yhteys huoltopalveluun.
Korkea liekki polttimen pinnalla	<ul style="list-style-type: none"> • Venturi-putki on tukossa (esim. hämähäkin verkot) • Ota yhteys huoltopalveluun
Liekki injektorissa	<ul style="list-style-type: none"> • Pullo on lähes tyhjä • Vika poistuu, kun vaihdat pullon • Ota yhteys huoltopalveluun
Liekkiin syttynyt vuoto liittimessä	<ul style="list-style-type: none"> • Sulje heti kaasun tulo • Vuotava liittämä: kiristä mutterit tai vaihda letku • Ota yhteys huoltopalveluun
Riittämätön kuumuus	<ul style="list-style-type: none"> • Injektori tai venturi-putki tukossa. Puhdista venturi. • Ota yhteys huoltopalveluun
Liekehtivä vuoto säätönupin takana	<ul style="list-style-type: none"> • Viallinen hana • Pysäytä laite • Ota yhteys huoltopalveluun

I - TAKUUAIKA -

vuotta	2
--------	---

KULLANIM KILAVUZU

Bir Campingaz® ürününü tercih ettiğiniz için teşekkür ederiz! Bu kullanım talimatları aksesuarları ve kullanımları ile ilgili olarak tüm **PARTY GRILL 400** üniteleri ile ortaktır.

A - ÖNEMLİ: GAZ KULLANIRKEN DAİMA ÇOK DİKKATLİ OLUN!

- Bu kullanım kılavuzu Campingaz® ünitenizi uygun ve tam bir emniyet içinde kullanmanıza yardımcı olacaktır.
- Gaz tüpünü monte etmeden önce cihaza aşına olmak için kılavuzu okuyun.
- Bu kılavuzda verilen talimatlara uyun. Bunu yapmamak, kullanıcı ve çevredeki kişiler için tehlike arz edebilir.
- Bu kılavuzu gerektiğinde kolayca ulaşabileceğiniz güvenli bir yerde saklayın.
- Bu ünite ayrı olarak satılan uygun bir regülatör ve bir hortum veya esnek hortum ile bütan veya propan kullanmak üzere üretilmiştir.
- Bu cihaz sadece dış ortamda ve yanıcı materyallerden uzakta kullanılmalıdır.
- Sızıntı yapan, zarar görmüş veya yanlış şekilde çalışan cihazı kullanmayın. Bunun yerine, sizi en yakın satış sonrası servisi konusunda bilgilendirecek satıcınıza götürün.
- Bu cihazda asla değişiklik yapmayın veya kullanım amacı dışındaki amaçlarla kullanmayın. Cihaz üzerindeki her türlü değişiklik tehlikeli olabilir.
- Üretici veya temsilcisi tarafından korunmuş olan bölümlere kullanıcı müdahalede bulunmamalıdır.
- Gazla çalışan tüm cihazlar oksijen tüketiciler ve diğer tehlikeli olabilecek maddeleri ve karbonmonoksit (CO) gibi gazları yayarlar.
- Karbonmonoksit, uygun havalandırma olmadan cihazın kullanımını nedeniyle yukarıda belirtilen alanlarda yayılması durumunda grip benzeri belirtilere, rahatsızlığa, hastalığa ve muhtemel bir ölüme yol açabilecek kokusuz ve rensiz bir gazdır.

B - CİHAZIN MONTAJI

Cihazı ambalajından çıkartın. A, B, C sırasıyla adımları izleyerek kilidi açın, ardından kapağı açın (Şekil 1).

Cihazın içindeki bileşenleri sökün (şekil 2).

- | | |
|------------------------|----------------|
| (1) Kapak (Çin tavası) | (5) Kafes |
| (2) Elek | (6) Ayaklar |
| (3) Izgara | (7) Su Haznesi |
| (4) Isı dağıtıcısı | (8) Taban |

1. (Şekil 3) Cihazı ters çevirin. Ayakları cihazın altındaki soketlerin içine vidalayın.
2. (Şekil 4) Cihazı dikey konumda düz bir zemin üzerine koyun. Su haznesini görüntüleme penceresi ön tarafa bakacak şekilde tabanın üzerine yerleştirerek takın. (Şekil 4-A).
3. Haznenin iç çemberindeki çentiklerin tabandaki kilitleme tırnaklarıyla hizalanmasını sağlayın, daha sonra durana dek saat yönünde çevirerek hazneyi yerine oturtun (Şekil 4-B). Hazne takıldığında görüntüleme penceresi kontrol topuzuyla hizalanmış şekilde ön tarafa doğru bakmalıdır (Şekil 4-C).

4. (Şekil 5) Vidaları dışarıdan kapak ve koldaki deliklerden geçirerek, kapak kollarını kapağa takın, sonra kubbeli somun ve pullarla kapağın içinden sıkın.

C - KULLANIM HAZIRLIĞI

C-1 GAZ TÜPÜ VE REGÜLATÖR

Bir tüpü bağlarken ya da değiştirirken, daima açık, iyi havalandırılan bir alanda çalışın ve asla alev, kıvılcım veya başka bir ısı kaynağı bulunan yerlerde çalışmayın.

Bu ünite CAMPINGAZ® bütan tüp tip 904 veya 907 ve CAMPINGAZ® 28-30 mbar veya 50 mbar regülatör ile kullanılabilir.

Ayrıca diğer, daha büyük, bütan veya propan tüpler (5~15 kg) ve uygun emniyet valfleri ile de kullanılabilir (bayinize başvurun):

Fransa, Belçika, Lüksemburg, Britanya, İrlanda, Portekiz, İspanya, İtalya, Yunanistan:
bütan 28-30 mbar / propan 37 mbar

Hollanda, Norveç, İsveç, Danimarka, Finlandiya, Çek Cumhuriyeti, Macaristan, Slovenya, Slovakya, Bulgaristan, Türkiye, Romanya, Hırvatistan:
bütan 30 mbar / propan 30 mbar

İsviçre, Almanya, Avusturya:
bütan 50 mbar / propan 50 mbar.

Polonya: propan 37 mbar.

C-2 HORTUMLAR

Hortum uzunluğu 1,5 metreyi aşmamalıdır. Zarar gördüğünde veya çatladığında, ulusal düzenlemelerce öngörüldüğünde ya da hortum üzerindeki son kullanım tarihi dolduğunda değiştirilmesi gerekir. Esnek hortumun bükülme veya çekilme olmadan normal bir şekilde uzadığını kontrol edin. Hortumu sıcak hale gelebilecek kısımlardan uzak tutun. ** **Hortum bağlantısı yapıldığında, § D-1 bölümünde verilen talimatlara göre gaz kaçağı olup olmadığını kontrol edin.**

(Şekil 6 / 7) **Fransa:**

Cihaz, cihaz tarafındaki bir vida dişli uç parçasına takılmak ve kelepçelerle regülatör üzerine sabitlenmek üzere tasarlanmış bir esnek hortum ile birlikte kullanılmalıdır (Standart XP D 36-110), uzunluk 1.25 m.

Hortum ve kelepçeler ile birlikte verilen montaj talimatlarına göre hortumu takın.

(Şekil 6 / 7) **Belçika, Lüksemburg, İngiltere, İrlanda, Portekiz, İspanya, İtalya, Hırvatistan, Yunanistan, Hollanda, Çek Cumhuriyeti, Slovakya, Macaristan, Slovenya, Norveç, İsveç, Danimarka, Finlandiya, Bulgaristan, Türkiye, Romanya, Polonya:**

Cihaz dairesel bir konnektör ile donatılmıştır. Bütan ve propan gazı ile kullanıma uygun bir esnek hortum ile birlikte kullanılmalıdır.

(Şekil 6 / 8) **İsviçre, Almanya, Avusturya:**

Cihaz bütan ve propan gazı ile kullanıma uygun esnek hortum ile birlikte kullanılmalıdır.

Hortumu cihaz üzerindeki konnektöre bağlamak için, iki anahtar kullanarak aşırı kuvvet uygulamadan somunu hortum üzerine sıkın:

- cihaz üzerindeki gaz girişini sıkamak için no. 10 anahtar
- hortum üzerindeki somunu sıkamak için no. 17 anahtar

Diğer ucu regülatör çıkışına bağlayın.

D - GAZ TÜPÜNÜN BAĞLANMASI

EN 12864 veya EN16129 ile uyumlu bir regülatör kullanın. Campinggaz'ın regülatörü önerilir (bkz. bölüm Ş C-1). Gaz tüpü veya regülatör üzerinde bir ayar valfi mevcut olmalıdır.

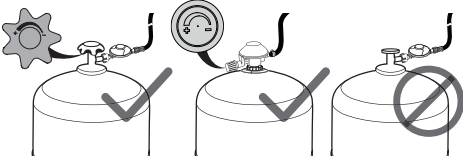

Baş bir tüpü değiştirirken, Ş F Bölümünü okuyun: "Gaz tüpünün sökülmesi veya değiştirilmesi".

Bir gaz tüpünü takarken veya sökerken, daima açık, çok iyi havalandırılan bir yerde çalışın ve asla alev, kıvılcım veya başka bir ısı kaynağı (sigara, elektrikli cihaz vb.) bulunduran yerlerde çalışmayın ve diğer kişilerden veya yanıcı materyallerden uzakta çalışın.

1. Gaz tüpünü cihazın arkasına veya yanına gelecek şekilde zemine koyun.
2. Regülatör veya gaz tüpü üzerindeki valfi kapatın. (Şekil 7-A)
3. "O" yönünde çevirerek, cihazdaki kontrol düğmesi kapatın. (Şekil 7-B)
4. Regülatörü tüpe veya gaz tüpü üzerindeki valf üzerine doğru vidalayın veya itin.
5. Enjektör yakınındaki brülör borusundaki hava deliklerinin toz veya örümcek ağları ile kapatılmamış olduğunu kontrol edin.

D-1 GAZ KAÇAĞI KONTROLÜ

Alevle kaçak kontrolü yapmayın. Gaz kaçağı tespit sıvısı kullanın.

1. (Şekil 9-A) Regülatör veya gaz tüpü üzerindeki valfi kapatın.
2. (Şekil 9-B) Gaz kaçağı tespit sıvısını tüp / regülatör / hortum / cihaz bağlantılarına tatbik edin. Ayar düğmesi kapalı kalmalıdır: kapalı konumu (O) (Şekil 9-C).
3. (Şekil 9-D) Gaz beslemesini açın (regülatör veya tüp üzerindeki valf).
4. Gaz kaçaqları kabarcıklarla kendini gösterir.
5. Gaz beslemesini kapatın (regülatör veya tüp üzerindeki valf).
6. Hortum bağlantısının sıkılması veya arızalı parçanın değiştirilmesi ile kaçak durdurulabilir. Kaçak durdurulana kadar cihaz kullanılmamalıdır.

Önemli:

Yılda en az bir defa ve gaz tüpü değiştirildikten sonra genel kontrol ve kaçak kontrolü yapılmalıdır.

E - KULLANIM

EMNİYET TEDBİRLERİ

Cihazınızı bir duvara veya yanıcı cisme 20 cm'den daha yakın ya da bir tavana 1 metreden daha yakın olacak şekilde kullanmayın.

Aleti yakmadan önce, aletin ocak veya ızgara olarak kullanılacak olmasına bakmaksızın hazneyi "MAXI" seviyeye dek doldurun.

UYARI: Erişilebilir kısımlar çok sıcak olabilirler. Küçük çocukları uzak tutun.

Ekipmanı kullanırken veya kullandıktan hemen sonra brülöre dokunmayın.

Ekipmanı sağlam, yatay bir yüzeye koyun ve kullanım sırasında hareket ettirmeyin.

12 cm'den daha az ya da 20 cm'den daha fazla çapa sahip bir pişirme kabını kullanmayın.

Bir kaçak durumunda (gaz kokusu), tüm valfleri kapatın.

Saklamak üzere kaldırmadan önce cihazın tamamen soğumasını bekleyin.

Kullanımdan sonra, daima regülatör veya gaz silindiri üzerindeki valfi kapatın.

E-1 PİŞİRME PLAKALARINI TAKMA

Using the appliance as a grill (Şekil 10-A / B)

1. (Şekil 10-ii) Hazneyi (haznenin duvarında işaretlenmiş alan) "MAXI" (AZAMI) seviyeye dek doldurun.
2. (Şekil 10-ii) Üç ayağı da haznenin duvarındaki desteklerin üzerine gelecek şekilde ocağı yerleştirin (5).
3. (Şekil 10-ii) Isı dağıtıcısını (4) kafesin üzerine, kenarı kafesin ayaklarındaki çentiklere oturacak şekilde yerleştirin.
4. Pişirme plakalarından birini (elek (2) veya ızgara (3)) kafesin (5) üzerine, kenarı kafesin ayaklarındaki çentiklere oturacak şekilde yerleştirin.

Elek (2) yerleştirme (şekil 10-A)

Kafesteki (5) üç ayağın hizalanması ve elek (2) kenarının çevresindeki üç aralıktan geçirilmesi gerekir (şekil 10-i).

Izgara (3) yerleştirme (şekil 10-B)

Izgara (3), U şeklindeki pulun tam kafesin (5) ayaklarına oturacağı bir konuma çevirdiğinizden emin olun (şekil 10-iv).

ÖNEMLİ: Asla aynı anda birden fazla pişirme plakasını kullanmayın. Kullanmadan önce pişirme plakasının altına ısı dağıtıcısını yerleştirilmesi gerekir. Asla pişirme kaplarını (tava, Çin tavası vs.) pişirme plakasının (2 / 3) veya ısı dağıtıcısının (4) üzerine yerleştirmeyin.

Aletin ocak olarak kullanılması (Şekil 10-C)

1. (Şekil 10-ii) Hazneyi (haznenin duvarında işaretlenmiş alan) "MAXI" (AZAMI) seviyeye dek doldurun.
2. (Şekil 10-ii) Üç ayağı da haznenin duvarındaki desteklerin üzerine gelecek şekilde ocağı yerleştirin (5).
3. Kapağı ters çevirin ve bir pişirme kabı (Çin tavası) olarak kullanmak üzere kafesin üzerine yerleştirin. Veya kafesin üstüne, brülörün üzerine ortalarak başka pişirme kabı (tava vs.) yerleştirin. Alevin, pişirme kabının altını aşmamasını sağlayın.

ÖNEMLİ: Cihazı bir fırın olarak kullanırken, pişirme plakasının (2 / 3) ve ısı dağıtıcısının (4) uzaklaştırılması gerekir. Asla pişirme kaplarını (tava, Çin tavası vs.) pişirme plakasının (2 / 3) veya ısı dağıtıcısının (4) üzerine yerleştirmeyin.

E-2 YAKMA

Asla cihazı kapaklı kapalıyken yakmayın, sadece kapaklı açılken yakın.

Piezo Ateşleme (Şekil 11):

- (Şekil 11-A) Gaz beslemesini açın (regülatör veya silindir üzerindeki valf) ("+" işaretine doğru).
- (Şekil 11-B) Kontrol düğmesini saat istikametinin tersine doğru, ateşleme konumuna () çevirin. Bir tıklama duyduğunuzda ve brülör yanıkta (haznenin ön tarafındaki pencereden alevi kontrol edin), kontrol düğmesini ters yönde (şekil 11-C) istediğiniz ile ayarlama konumuna () arasına çevirin.
- Yakıcı yanmazsa, kontrol topuzunu durana dek, saat yönünde kapalı konuma (O) doğru çevirin. İşlemi tekrar etmeden önce 5 dakika bekleyin.
- 4 veya 5 denemeden sonra brülör yanmazsa, siz A. Aşağıdaki bölümdeki Kibrit Ateşlemeye geçebilirsiniz veya B. § F bölümündeki sorun giderme talimatlarını okuyabilirsiniz.

Kibritli Ateşleme (Şekil 12):

Piezo ateşleme çalışmazsa:

ÖNEMLİ: Aşağıdaki işlemleri gerçekleştirmeden önce cihazın soğumasını bekleyin ve koruyucu eldiven kullanın.

- (Şekil 12-A) Gaz beslemesini açın (regülatör veya silindir üzerindeki valf).
- (Şekil 12-B) Isı dağıtıcısını / brülörü örten pişirme plakasını sökün, sonra brülörün yakınına yanık bir kibrit getirin.
- (Şekil 12-C) Kontrol düğmesini düşük ısı ayarına (" " yönünde) çevirin.
- Isı dağıtıcısını / pişirme plakasını tekrar geri koyun.

E-3 ÇALIŞTIRMA

- Çok sıcak olabilecek parçalara elmeden önce koruyucu eldiven giyilmesi önerilir.
- Ön ısıtma: Izgara öncesinde, cihazı yaklaşık 2 dakika süreyle tam alevde ısıtın.
- Pişirme plakası üzerindeki mavimsi renk değişikliği güçlü sıcaklık sebebiyledir. Bu durumun kullanılan malzemenin kalitesiyle bir ilgisi yoktur.
- Not:** Izgara sırasında brülörün sönmesi halinde, gaz valfini derhal kapatın ve gazın buharlaşmasını sağlamak için 5 dakika bekleyin. Bu bekleme süresi sonunda cihazı yeniden yakın.

E-4 PİŞİRME

ÖNEMLİ: Su kabının, E-1 bölümünde belirtildiği şekilde su doluğundan emin olun. Pişirme plağını üzerine besin koymaksızın 1 dakikadan fazla ön ısıtmada çalıştırmayın, özel kaplama malzemesine zarar verebilirsiniz.

- Eleğin iki pişirme yüzeyi vardır: Et kavurmak için oluklu bir yüz ve balık, kabuklu deniz ürünleri, sebze, vs. için de düz bir yüz...
- Elek, hayvan yağı veya yağ eklemeyen sağlıklı bir yemek pişmesini sağlayan yüksek kaliteli yapılmaz bir malzemeyle kaplıdır.
- Izgaranın yapılmaz kaplaması yoktur. Yiyeceklerin izgaraya yapışmasını azaltmak için, kullanılmadan önce izgaraya fırçayla hafif pişirme yağı sürün.
- Izgarayı kullanırken, yağlı maddeler su kabında toplanır, yemeğinizi tamamen sağlıklıdır (hiçbir artık veya kömürleşmiş yağ yoktur), içeriğinizin tüm lezzeti korunur.
- Besinlerin plak üzerindeki yerleşimlerine göre sıcaklık şiddetinin ayarlanması da mümkündür: orta kısmı maksimum sıcaklıktadır, kenarlara doğru sıcaklık azalır.

- Cihaz bir barbekü olarak kullanıldığında pişirme, kapaklı kapalı olarak yapılabilir.

E-5 KAPATMA

Regülatör veya gaz tüpü üzerindeki valfi kapatın. (Şekil 7-A)
Alevler söndüğünde, cihazdaki kontrol düğmesini kapaklı (O) konumuna çevirin. (Şekil 7-B)

F - GAZ TÜPÜNÜN SÖKÜLMESİ VEYA DEĞİŞTİRİLMESİ

Daima iyi havalandırılan bir yerde çalışın ve asla ısı kaynağı alevi, kıvılcımı bulunan bir ortamda çalışmayın.

- "O" yönünde çevirerek, cihazdaki kontrol düğmesini kapatın. (Şekil 7-B)
- Regülatör veya gaz tüpü üzerindeki valfi kapatın. (Şekil 7-A)
- Regülatörü gaz tüpünden ayırın.
- Yeni gaz tüpünü takın.
- Regülatörü gaz tüpüne bağlayın (gaz tüpüne bağlamadan önce regülatör contasının durumunu kontrol edin).
- § D-1 bölümünde belirtildiği şekilde gaz kaçaklarını kontrol edin.

G - SAKLAMA - SERVİS

Cihazınıza uygun şekilde bakmanız durumunda, yıllar boyu keyifle kullanabilirsiniz.

- Kullanılacak cihazınızı temizlemeyin. Sıcak kısımlar (elek, izgara, kafes, kap vs.) nedeniyle oluşan yanıklara engel olmak için soğuyana kadar bekleyin.
- Ünite soğuduktan sonra (yaklaşık 15 dakika) pişirme plakasını ve ocağı kaldırın. Saat yönünün tersine çevirerek hazneyi tabandan ayırın ve kaldırın. Suyu boşaltın. Bacakları tabandan sökün.
- Yağlı kısımları sabun ve su veya aşındırıcı olmayan deterjan ile temizleyin.
- Temizliği basitleştirmek için, kapak, pişirme plakası, hazne, ocak bulaşık makinesinde yıkanabilir. Bacaklar bulaşık süngeriyile silinebilir (deterjan kullanmayın).
- Temizlik sırasında, brülör deliklerini kapatmamaya dikkat edin. Örneğin üzerine dökülen yiyecek nedeniyle delikler kapanırsa, metal olmayan bir fırça ile açın.
- Birimin parçalarını temizledikten sonra tekrar birleştirin, kapakı geri takın ve şekil 4'teki A, B, C adlarını tersine doğru izleyerek kilitleyin.
- Daha küçük bir nakliye boyutu sağlamak için bacaklar haznenin içine yerleştirilebilir (Şekil 1 / 2). Izgarayı (3), u şeklindeki aralık parçası izgaranın ayaklarına (şekil 10-ii) oturmayaacağı bir konuma çevirdiğinizden emin olun, yoksa kapakı kapanamaz.
- Cihazı serin, kuru ve havadar bir ortamda, çocukların ulaşamayacakları yerlerde muhafaza edin. Asla kömürlük veya mahzen gibi alanlarda muhafaza etmeyin
- Cihaz 30 gün boyunca kullanılmamışsa, örümcek ağlarının brülör hortumu deliklerini kapatmadığından emin olun; bu durum brülör veriminin azalmasına veya gazın brülör dışında tehlikeli bir şekilde yanmasına neden olabilir.
- Cihaz uzun bir süre boyunca kullanılmıyorsa, tüpü § F bölümünde belirtilen şekilde ayırın.
- Hortumun durumunu düzenli olarak kontrol edin ve eskime veya çatlama belirtisi gösteriyorsa değiştirin (bkz. bölüm § C-2).
- Enjektörün tıkanması durumunda (tüpte gaz vardır ancak cihaz yanmıyordur), kendiniz tıkanıklığı açmaya çalışmayın. Cihazı bayinize götürün.

H - OLASI SORUNLAR / DÜZELTİCİ EYLEM

Olası sorunlar	Olası sebepler / Düzeltici eylem
Brülör yanmıyor	<ul style="list-style-type: none">• Yetersiz gaz beslemesi• regülatör uygun şekilde çalışmıyor• Boru, valf, venturi borusu veya brülör delikleri tıkalı. Venturi'yi temizleyin.
Brülör düzgün yanmıyor ya da sönmüyor	<ul style="list-style-type: none">• Gaz olduğunu kontrol edin• Boru bağlantısını kontrol edin• Servis temsilcinize başvurun.
Düzensiz üflenen alevler	<ul style="list-style-type: none">• Yeni tüp hava içeriyor olabilir. Cihazın çalışmasına izin verin ve arıza kendi kendine düzelsin• Brülör başlıklarının yıkanmasını takiben kalıntı su• Servis temsilcinize başvurun.
Brülör yüzeyinde büyük alev bulutu	<ul style="list-style-type: none">• Venturi tıkalı (olası örümcek ağları)• Servis temsilcinize başvurun.
Enjektörde alev	<ul style="list-style-type: none">• Tüp neredeyse boş• Tüpü değiştirin ve arıza kendi kendini düzeltsin• Servis temsilcinize başvurun.
Bir rakor etrafında yanan kaçak	<ul style="list-style-type: none">• Gaz beslemesini derhal kapatın• Rakorda kaçak: somunları sıkın ya da boruyu değiştirin• Servis temsilcinize başvurun.
Yetersiz ısı	<ul style="list-style-type: none">• Enjektör veya venturi borusu tıkalı. Venturi'yi temizleyin.• Servis temsilcinize başvurun.
Ayar düğmesi arkasında yanan kaçak	<ul style="list-style-type: none">• Arızalı valf• Ocağı kapatın• Servis temsilcinize başvurun.

I - GARANTI SÜRESİ -

Yıl

2

ΟΔΗΓΙΕΣ ΧΡΗΣΗΣ

Σας ευχαριστούμε που επιλέξατε ένα προϊόν της Campinggaz®!

Οι οδηγίες χρήσης αναφορικά με τα εξαρτήματα και τη λειτουργία του προϊόντος, είναι κοινές για όλες τις συσκευές της σειράς PARTY GRILL 400.

A - ΣΗΜΑΝΤΙΚΟ: ΑΣΚΕΙΤΕ ΠΑΝΤΑ ΠΡΟΣΟΧΗ ΟΤΑΝ ΧΡΗΣΙΜΟΠΟΙΕΙΤΕ ΑΕΡΙΟ!

- Το παρόν εγχειρίδιο χρήσης θα σας βοηθήσει να χρησιμοποιήσετε το δικό σας Campinggaz® σωστά και με απόλυτη ασφάλεια.
- Παρακαλούμε να διαβάσετε προσεκτικά το εγχειρίδιο χρήσης, πριν από τη συναρμολόγηση της φιάλης αερίου, ώστε να εξοικειωθείτε με την συσκευή.
- Τηρείτε τις οδηγίες που αναγράφονται στο παρόν εγχειρίδιο χρήσης. Η μη τήρησή τους, ενδέχεται να θέσει σε κίνδυνο τόσο τον χρήστη, όσο και τα άτομα που βρίσκονται πλησίον του.
- Φυλάσσετε πάντα το εγχειρίδιο σε ασφαλές μέρος, ώστε να έχετε εύκολη πρόσβαση σε περίπτωση που το χρειαστείτε.
- Η συσκευή έχει κατασκευαστεί για χρήση βουτανίου ή προπανίου, μέσω του κατάλληλου ρυθμιστή και σωλήνα (εύκαμπτου ή μη), οι οποίοι πωλούνται ξεχωριστά.
- Η συσκευή προορίζεται αποκλειστικά για εξωτερική χρήση, μακριά από εύφλεκτα υλικά.
- Μην τροποποιείτε ποτέ αυτή τη συσκευή και μην την χρησιμοποιείτε για σκοπούς άλλους εκτός αυτών για τους οποίους προορίζεται. Οποιαδήποτε τροποποίηση στη συσκευή μπορεί να αποβεί επικίνδυνη.
- Μην χρησιμοποιείτε αυτή τη συσκευή μέσα σε τροχόσπιτα, αυτοκίνητα, σκηνές, καλύβες, υπόστεγα ή οποιαδήποτε άλλη μικρή, κλειστή τοποθεσία.
- Μην πειράζετε τα μέρη που προστατεύονται από τον κατασκευαστή ή τον αντιπρόσωπό του.
- Όλες οι συσκευές που λειτουργούν με αέριο καταναλώνουν οξυγόνο και εκπέμπουν άλλες, δυνητικά επικίνδυνες ουσίες και αέρια, όπως μονοξείδιο του άνθρακα (CO).
- Το μονοξείδιο του άνθρακα είναι ένα διαφανές αέριο χωρίς οσμή που μπορεί να προκαλέσει συμπτώματα γρίπης, ναυτία, ασθένεια και ενδοχόμενος θάνατο εάν παραχθεί μέσα σε κλειστές τοποθεσίες από τη χρήση της συσκευής χωρίς τον απαιτούμενο αερισμό.

B - ΣΥΝΑΡΜΟΛΟΓΗΣΗ ΤΗΣ ΣΥΣΚΕΥΗΣ

Αφαιρέστε το προϊόν από τη συσκευασία. Απασφαλίστε το κλείστρο ακολουθώντας τα βήματα Α, Β, Γ και στη συνέχεια ανοίξτε το καπάκι (Εικ. 1).

Αφαιρέστε τα εξαρτήματα του προϊόντος από τη συσκευασία (Εικ. 2).

- | | |
|--------------------------|---------------------|
| (1) Καπάκι (Wok) | (5) Σχάρα ψησίματος |
| (2) Πλάκα ψησίματος | (6) Πόδια |
| (3) Πλέγμα | (7) Δοχείο Νερού |
| (4) Διανομέας θερμότητας | (8) Βάση |

1. (Εικ. 3) Γυρίστε τη συσκευή ανάποδα. Βιδώστε τα πόδια στις υποδοχές στο κάτω μέρος της συσκευής.

2. (Εικ. 4) Τοποθετήστε τη συσκευή στην όρθια θέση σε επίπεδο έδαφος. Τοποθετήστε το νετρόζιο νερού ακολουθώντας το στη βάση με τη θυρίδα παρακολούθησης να βλέπει προς τα εμπρός (Εικ. 4-Α).

3. Βεβαιωθείτε ότι οι εγκοπές στον εξωτερικό κύκλο του νετρόζιου νερού είναι ευθυγραμμισμένες με τα πτερύγια ασφάλισης της βάσης και έπειτα ασφαλίστε το νετρόζιο στη θέση του στρέφοντάς το δεξιόστροφα μέχρι να σταματήσει (Εικ. 4-Β). Η θυρίδα παρακολούθησης πρέπει να βλέπει προς τα εμπρός και να είναι ευθυγραμμισμένη με το κουμπί ελέγχου όταν έχει τοποθετηθεί το νετρόζιο νερού (Εικ. 4-Γ).

4. (Εικ. 5) Στερεώστε τις λαβές του καπακιού στο εξωτερικό του μέρος περνώντας τις βίδες από τις οπές και στην συνέχεια βιδώστε, εφαρμόζοντας στο εσωτερικό μέρος του καπακιού, και σφιγγόντας, τα παξιμάδια και τις ροδέλες.

C - ΠΡΟΕΤΟΙΜΑΣΙΑ ΓΙΑ ΧΡΗΣΗ

Γ-1 ΦΙΑΛΗ ΑΕΡΙΟΥ ΚΑΙ ΡΥΘΜΙΣΤΗΣ

Η φιάλη πρέπει να συνδέεται ή να αντικαθίσταται πάντα σε εξωτερικό και καλά αεριζόμενο χώρο, μακριά από φλόγα, σπινθηρές ή άλλη πηγή θερμότητας.

Η συσκευή αυτή μπορεί να λειτουργήσει με χρήση φιάλης βουτανίου CAMPINGGAZ® τύπου 904 ή 907 και ρυθμιστή CAMPINGGAZ® 28-30 mbar ή 50 mbar.

Μπορούν, επίσης, να χρησιμοποιηθούν μεγαλύτερες φιάλες βουτανίου ή προπανίου (5-15 kg) με τις αντίστοιχες βαλβίδες εκτόνωσης (συμβουλευτείτε τον προμηθευτή σας):

Γαλλία, Βέλγιο, Λουξεμβούργο, Ηνωμένο Βασίλειο, Ιρλανδία, Πορτογαλία, Ισπανία, Ιταλία, Ελλάδα:
βουτάνιο 28 mbar / προπάνιο 37 mbar.

Κάτω χώρες, Νορβηγία, Σουηδία, Δανία, Φινλανδία, Δημοκρατία της Τσεχίας, η Ουγγαρία, Σλοβενία, Σλοβακία, Βουλγαρία, Τουρκία, Ρουμανία, Κροατία:
βουτάνιο 30 mbar / προπάνιο 30 mbar.

Ελβετία, Γερμανία, Αυστρία:
βουτάνιο 50 mbar / προπάνιο 50 mbar.

Πολωνία: προπάνιο 37 mbar.

Γ-2 ΣΩΛΗΝΕΣ

Το μήκος του σωλήνα δεν πρέπει να ξεπερνά το 1,5 μέτρο. Πρέπει να αντικαθίσταται άμεσα σε περίπτωση που έχει υποστεί φθορά ή ζημιά, ως απαιτείται από τους διεθνείς κανονισμούς ή όταν επέλθει η ημερομηνία λήξης του. Μη τραβείτε και μη στρίβετε το σωλήνα. Κρατήστε τον μακριά από μέρη που ενδέχεται να έχουν υψηλή θερμοκρασία. **Μετά τη σύνδεση του σωλήνα, βεβαιωθείτε πως δεν υπάρχουν διαρροές αερίου, ακολουθώντας τις οδηγίες που αναγράφονται στην παράγραφο Δ-1.

(Εικ. 6 / 7) **Γαλλία:**

Η συσκευή πρέπει να χρησιμοποιείται με χρήση εύκαμπτου σωλήνα σχεδιασμένου ώστε να εφαρμόζει σωστά στο σπειρωτό άκρο της συσκευής και σωστή στερέωση του ρυθμιστή με δακτυλίου σύσφιξης (σύμφωνα με το πρότυπο XP D 36-110) - συνιστώμενο μήκος: 1,25 μ.

Εγκαταστήστε το σωλήνα ακολουθώντας τις οδηγίες χρήσης που παρέχονται με το σωλήνα και τους σφιγκτήρες.

(Εικ. 6 / 7) Το Βέλγιο, το Λουξεμβούργο, Ηνωμένο Βασίλειο, Ιρλανδία, Πορτογαλία, Ισπανία, Ιταλία, Κροατία, Ελλάδα, Ολλανδία, Δημοκρατία της Τσεχίας, τη Σλοβακία, την Ουγγαρία, τη Σλοβενία, τη Νορβηγία, τη Σουηδία, τη Δανία, τη Φινλανδία, τη Βουλγαρία, την Τουρκία, τη Ρουμανία, την Πολωνία:

Η συσκευή είναι εξοπλισμένη με κυκλικό συνδετήρα. Θα πρέπει να χρησιμοποιείται με εύκαμπτο σωλήνα, κατάλληλο για αέρια βουτανίου ή προπανίου.

(Εικ. 6 / 8) Ελβετία, Γερμανία, Αυστρία:

Η συσκευή πρέπει να χρησιμοποιείται με χρήση εύκαμπτου σωλήνα κατάλληλου για αέρια βουτανίου ή προπανίου.

Προκειμένου να συνδέσετε τον σωλήνα στον συνδετήρα της συσκευής, σφίξτε καλά το παξιμάδι, χωρίς να καταβάλετε όμω υπερβολική δύναμη, χρησιμοποιώντας δυο κλειδιά:

- Κλειδί νο. 10 για να σφίξετε την υποδοχή αερίου στη συσκευή
- Κλειδί νο. 17 για να σφίξετε το παξιμάδι στο σωλήνα

Συνδέστε το άλλο άκρο στην αντίστοιχη υποδοχή του ρυθμιστή.

D - ΣΥΝΔΕΣΗ ΦΙΑΛΗΣ ΑΕΡΙΟΥ

Χρησιμοποιήστε έναν ρυθμιστή που να πληροί τις προδιαγραφές των οδηγιών EN 12864 ή EN16129. Συνιστάται ο ρυθμιστής της Campingaz (βλ. παράγραφο Γ-1). Πάνω στη φιάλη αερίου ή στον ρυθμιστή, θα πρέπει να υπάρχει μια ρυθμιστική βαλβίδα.

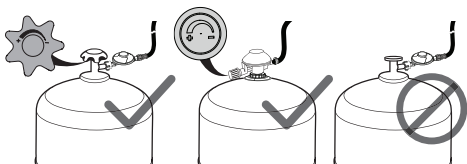

Για την αντικατάσταση μιας άδειας φιάλης, διαβάστε τις οδηγίες της παραγράφου ΣΤ: "Αφαίρεση ή αντικατάσταση φιάλης αερίου".

Η εγκατάσταση ή αντικατάσταση της φιάλης αερίου πρέπει να γίνεται πάντα σε ανοιχτό και πολύ καλά αεριζόμενο χώρο, πάντα απουσία φλόγας, σπινθήρων ή άλλων πηγών θερμότητας (όπως τσιγάρα, ηλεκτρικές συσκευές κλπ), και μακριά από άλλα άτομα ή εύφλεκτα υλικά.

1. Τοποθετήστε τη φιάλη αερίου στο έδαφος, πίσω από ή δίπλα στη συσκευή.
2. Κλείστε τη βαλβίδα του ρυθμιστή ή της φιάλης αερίου. (Εικ. 7-A)
3. Κλείστε το διακόπτη ελέγχου της συσκευής, γυρνώντας τον στην θέση "Ο". (Εικ. 7-B)
4. Βιδώστε ή στρώξτε τον ρυθμιστή στη φιάλη ή στη βαλβίδα που βρίσκεται πάνω στη φιάλη.
5. Βεβαιωθείτε πως στις σπές αερισμού του καυστήρα, κοντά στον εγχυτήρα, δεν υπάρχουν σκόνες ή ιστοί αράχνης.

D-1 ΕΛΕΓΧΟΣ ΓΙΑ ΔΙΑΡΡΟΗ ΑΕΡΙΟΥ

Μην προβείτε σε έλεγχο διαρροής με χρήση φλόγας. Χρησιμοποιήστε σύστημα ανίχνευσης διαρροής αερίων.

1. (Εικ. 9-A) Κλείστε τη βαλβίδα στον ρυθμιστή ή στη φιάλη αερίου.
2. Εφαρμόστε τη συσκευή ανίχνευσης διαρροής αερίων στη φιάλη/τον ρυθμιστή/τον σωλήνα/τους συνδέσμους (Εικ. 9-B). Η βαλβίδα ελέγχου πρέπει να παραμένει κλειστή: θέση off (Ο) (Εικ. 9-C).

3. (Εικ. 9-D) Ανοίξτε την παροχή αερίου (βαλβίδα στον ρυθμιστή ή στην φιάλη).

4. Τυχόν διαρροές αερίου θα υποδεικνύονται με την εμφάνιση φυσαλίδων.
5. Κλείστε την παροχή αερίου (βαλβίδα στον ρυθμιστή ή στην φιάλη).
6. Η διαρροή μπορεί να σταματήσει, εάν σφίξετε τις συνδέσεις του σωλήνα ή αντικαταστήσετε τυχόν ελαττωματικά εξαρτήματα. Η συσκευή δεν πρέπει να χρησιμοποιηθεί μέχρι να βεβαιωθείτε πως έχει σταματήσει τελείως η διαρροή αερίου.

Σημαντικό:

Γενική επιθεώρηση και έλεγχος για διαρροές θα πρέπει να πραγματοποιείται σε ετήσια βάση (τουλάχιστον) καθώς και μετά από κάθε αλλαγή φιάλης αερίου.

E - ΛΕΙΤΟΥΡΓΙΑ

ΜΕΤΡΑ ΑΣΦΑΛΕΙΑΣ

Μη χρησιμοποιείτε τη συσκευή σας σε απόσταση μικρότερη των 20 εκ. από τοίχωμα ή εύφλεκτο αντικείμενο, ούτε σε απόσταση μικρότερη του 1 μέτρου από οροφή.

Πριν να ανάψετε τη συσκευή, βεβαιωθείτε ότι έχετε γεμίσει το ντεπόζιτο νερού με νερό έως τη στάθμη "MAXI", ανεξάρτητα από το εάν πρόκειται να χρησιμοποιήσετε τη συσκευή ως εστία ή ψησταριά.

ΠΡΟΕΙΔΟΠΟΙΗΣΗ: Τα προβάσιμα μέρη ενδέχεται να είναι πολύ ζεστά. Κρατήστε τα παιδιά μακριά από τη συσκευή.

Μην αγνίζετε ποτέ τον καυστήρα κατά τη διάρκεια χρήσης της συσκευής ή αμέσως μετά το πέρας αυτής.

Τοποθετήτε τη συσκευή σε σταθερή, οριζόντια επιφάνεια και μην τη μετακινείτε κατά τη χρήση.

Μην χρησιμοποιείτε μαγειρικό σκεύος διαμέτρου μικρότερης των 12 εκ. ή μεγαλύτερης των 20 εκ.

Σε περίπτωση διαρροής (μυρωδιά αερίου), κλείστε όλες τις βαλβίδες.

Περιμένετε να κρυώσει τελείως η συσκευή πριν την χειριστείτε για αποθήκευση.

Μετά την χρήση να κλείνετε πάντα την βαλβίδα του ρυθμιστή ή της φιάλης αερίου.

E-1 ΕΓΚΑΤΑΣΤΑΣΗ ΕΠΙΦΑΝΕΙΩΝ ΨΗΣΙΜΑΤΟΣ

Χρήση της συσκευής ως ψησταριά (Εικ. 10-A / B)

1. (Εικ. 10-ii) Γεμίστε το ντεπόζιτο νερού μέχρι την στάθμη "MAXI" (ΜΕΓΙΣΤΟ) που επισημαίνεται στο τοίχωμα του ντεπόζιτου.
2. (Εικ. 10-ii) Τοποθετήστε τη σχάρα (5) με τα τρία πόδια της να ακουμπάνε στα στηρίγματα στο τοίχωμα του ντεπόζιτου.
3. (Εικ. 10-ii) Τοποθετήστε το διανομέα θερμότητας (4) πάνω από τη σχάρα ψησίματος, έτσι ώστε τα άκρα του να ακουμπούν στα πόδια της σχάρας.
4. Τοποθετήστε μια από τις επιφάνειες ψησίματος (πλάκα (2) ή πλέγμα (3)) πάνω από τη σχάρα (5), έτσι ώστε τα άκρα τους να ακουμπούν στα πόδια της σχάρας.

Τοποθέτηση πλάκας (2) (Εικ. 10-A)

Τα τρία πόδια της σχάρας (5) πρέπει να είναι ευθυγραμμισμένα με και να εφαρμόζονται στις τρεις υποδοχές που υπάρχουν στα άκρα της πλάκας (2) (Εικ. 10-1).

Τοποθέτηση πλέγματος (3) (Εικ. 10-B)

Βεβαιωθείτε ότι έχετε στρίψει το πλέγμα (3) έτσι ώστε το πλαίσιο σχήματος "u" να εφαρμόζει καλά στα πόδια της σχάρας (5) (Εικ. 10-iv).

ΣΗΜΑΝΤΙΚΟ: Μην χρησιμοποιείτε ποτέ περισσότερες από μια επιφάνειες ψησίματος ταυτόχρονα. Ο διανομέας θερμότητας πρέπει να τοποθετείται κάτω από την επιφάνεια ψησίματος πριν τη χρήση. Μην τοποθετείτε ποτέ μαγειρικά σκεύη (τηγάνι, wok κλπ.) πάνω στις επιφάνειες ψησίματος (2 / 3) ή στον διανομέα θερμότητας (4).

Χρήση της συσκευής ως εστία (Εικ. 10-C)

1. (Εικ. 10-ii) Γεμίστε το ντεπόζιτο νερού μέχρι την στάθμη "MAXI" (ΜΕΓΙΣΤΟ) που επισημαίνεται στο τοίχωμα του ντεπόζιτου.

1. (Εικ. 10-ii) Τοποθετήστε τη σχάρα (5) με τα τρία πόδια της να ακουμπάνε στα στηρίγματα στο τοίχωμα του ντεπόζιτου.

2. Γυρίστε το καπάκι και τοποθετήστε το πάνω στη σχάρα προκειμένου να το χρησιμοποιήσετε ως μαγειρικό σκεύος (wok). Μπορείτε επίσης να τοποθετήσετε πάνω στη σχάρα, στο κέντρο του καυστήρα, κάποιο άλλο μαγειρικό σκεύος όπως τηγάνι κλπ. Βεβαιωθείτε πως η φλόγα δεν υπερβαίνει τα κάτω άκρα του μαγειρικού σκεύους.

ΣΗΜΑΝΤΙΚΟ: Οι επιφάνειες ψησίματος (2 / 3) και ο διανομέας θερμότητας (4) πρέπει να αφαιρούνται όταν χρησιμοποιείτε τη συσκευή ως φούρνο. Μην τοποθετείτε ποτέ μαγειρικά σκεύη (τηγάνι, wok κλπ.) πάνω στις επιφάνειες ψησίματος (2 / 3) ή τον διανομέα θερμότητας (4).

E-2 ΑΝΑΜΜΑ

Μην ανάψτε ποτέ την συσκευή με το καπάκι κλειστό, παρά μόνον αφού πρώτα το έχετε αφαιρέσει.

Πιεζοηλεκτρική ανάφλεξη (Εικ. 11):

1. (Εικ. 11-A) Ανοίξτε την παροχή αερίου (βαλβίδα στον ρυθμιστή ή στη φιάλη) (προς το σύμβολο "+").

2. (Εικ. 11-B) Γυρίστε το διακόπτη ελέγχου αριστερόστροφα στη θέση ανάφλεξης (↑). Όταν ακούσετε "κλικ" και ανάψει ο καυστήρας (ελέγξτε τη φλόγα μέσα από τη θυρίδα παρακολούθησης στην μπροστινή όψη του ντεπόζιτου), γυρίστε το διακόπτη αντίστροφα (Εικ. 11-C) στην επιθυμητή θερμοκρασία (μεταξύ ☼ και ☼).

3. Αν δεν ανάψει ο καυστήρας, στρέψτε το κουμπί ελέγχου δεξιόστροφα στη σβηστή θέση (O) μέχρι να σταματήσει. Περιμένετε 5 λεπτά πριν επαναλάβετε την διαδικασία.

4. Εάν ο καυστήρας δεν ανάψει μετά από 4 ή 5 προσπάθειες, μπορείτε να Α. προσπαθήσετε να τον ανάψετε με σπρίτο σύμφωνα με την επόμενη ενότητα, ή Β. να διαβάσετε τις οδηγίες αντιμετώπισης προβλημάτων της ενότητας § F.

Χειροκίνητο άναμμα (Εικ. 12):

Στην περίπτωση που η πιεζοηλεκτρική ανάφλεξη δεν λειτουργεί:

ΣΗΜΑΝΤΙΚΟ: Περιμένετε μέχρι να κρυώσει η συσκευή και φορέστε προστατευτικά γάντια πριν προχωρήσετε στις παρακάτω ενέργειες.

1. (Εικ. 12-A) Ανοίξτε την παροχή αερίου (βαλβίδα στον ρυθμιστή ή στη φιάλη).

2. (Εικ. 12-B) Αφαιρέστε το διανομέα θερμότητας / επιφάνεια ψησίματος που καλύπτουν τον καυστήρα και στη συνέχεια τοποθετήστε κοντά στον καυστήρα ένα αναμμένο σπρίτο.

3. (Εικ. 12-C) Γυρίστε τον διακόπτη ελέγχου σε χαμηλή θερμοκρασία (προς ☼).

4. Επαναποθετήστε το διανομέα θερμότητας / την επιφάνεια ψησίματος.

E-3 ΛΕΙΤΟΥΡΓΙΑ

- Συστήνεται να χρησιμοποιείτε προστατευτικά γάντια όταν χειρίζεστε εξαρτήματα που ενδέχεται να είναι πολύ ζεστά.
- Προθέρμανση: Πριν το ψήσιμο, προθερμάνετε τη συσκευή για περίπου 2 λεπτά με την μέγιστη ένταση φλόγας.
- Μια μπλε απόχρωση στη μαγειρική πλάκα οφείλεται στην έντονη θερμότητα που αναπτύσσεται. Δεν έχει κανένα αντίκτυπο στην ποιότητα του υλικού που χρησιμοποιείται.
- **Σημείωση:** Εάν ο καυστήρας σβήσει την ώρα του ψησίματος, κλείστε αμέσως την παροχή αερίου και περιμένετε 5 λεπτά μέχρι να εξημετιστεί το αέριο. Μετά το πέρας των 5 λεπτών ανάψτε εκ νέου την συσκευή.

E-4 ΜΑΓΕΙΡΕΜΑ

ΣΗΜΑΝΤΙΚΟ: Βεβαιωθείτε ότι το δοχείο νερού είναι γεμάτο, όπως περιγράφεται στην παράγραφο E-1. Μην αφήνετε ποτέ τη μαγειρική πλάκα να κείει χωρίς τρόφιμα για διάστημα μεγαλύτερο του ενός λεπτού (εξαιρείται η αρχική περίοδος προθέρμανσης), ειδάρλλως μπορεί να προκληθεί ζημιά στην ειδική επικάλυψη.

- Η πλάκα ψησίματος έχει δύο επιφάνειες: μια κυματοειδή πλευρά για κρέας και μια λεία για ψάρια, οστρακοειδή, λαχανικά κλπ...
- Η πλάκα ψησίματος είναι επικαλυμμένη με αντικολλητικό υλικό υψηλής ποιότητας, το οποίο εξασφαλίζει υγιεινό μαγείρεμα χωρίς τη προσθήκη λίπους ή λαδιού.
- Το πλέγμα δεν έχει αντίστοιχη αντικολλητική επικάλυψη. Προκειμένου να αφαιρέσετε υπολείμματα φαγητού, βουρτσάστε το ελαφρά, αφού πρώτα εφαρμόσετε στην επιφάνειά του λίγο μαγειρικό λάδι.
- Όταν χρησιμοποιείτε το πλέγμα, οι λιπαρές ουσίες συλλέγονται στο δοχείο νερού, γεγονός που κάνει τα φαγητά σας απολύτως υγιεινά (καθώς δεν μένουν πάνω τους περιττά ή καμένα λίπη) και τα υλικά σας διατηρούν όλα τα θρεπτικά συστατικά τους.
- Μπορείτε επίσης να προσαρμόσετε την ταχύτητα του μαγειρέματος ανάλογα με το που θα τοποθετήσετε τα υλικά σας επάνω στη μαγειρική πλάκα: στο κέντρο για μέγιστη θερμότητα, ή στα άκρα για λιγότερη έντονη θερμότητα.
- Κλείνοντας το καπάκι, μπορείτε να χρησιμοποιήσετε τη συσκευή ως φούρνο ψησίματος.

E-5 ΣΒΗΣΙΜΟ

Κλείστε τη βαλβίδα του ρυθμιστή ή της φιάλης αερίου. (Εικ. 7-A)

Όταν σβήσουν οι φλόγες, γυρίστε το διακόπτη ελέγχου της συσκευής στη θέση off (O). (Εικ. 7-B)

F - ΑΦΑΙΡΕΣΗ Η ΑΝΤΙΚΑΤΑΣΤΑΣΗ ΤΗΣ ΦΙΑΛΗΣ ΑΕΡΙΟΥ

Χρησιμοποιείτε τη συσκευή πάντα σε καλά αεριζόμενο χώρο και ποτέ κοντά σε φλόγα, σπινθηρές ή άλλες πηγές θερμότητας.

1. Κλείστε το διακόπτη ελέγχου της συσκευής γυρνώντας τον στη θέση "O". (Εικ. 7-B)
2. Κλείστε τη βαλβίδα του ρυθμιστή ή της φιάλης αερίου. (Εικ. 7-A)
3. Αποσυνδέστε τον ρυθμιστή από την φιάλη αερίου.
4. Εγκαταστήστε τη νέα φιάλη αερίου.
5. Συνδέστε τον ρυθμιστή στη νέα φιάλη αερίου (ελέγχοντας την κατάσταση του παρεμβύσματος (τσιμούχας) πριν τον συνδέσετε στην φιάλη αερίου).
6. Ελέγξτε για τυχόν διαρροές αερίου όπως περιγράφεται στην παράγραφο Δ-1.

G - ΑΠΟΘΗΚΕΥΣΗ - ΕΠΙΣΚΕΥΕΣ

Εάν συντηρήσετε σωστά τη συσκευή σας, θα είστε σε θέση να απολαμβάνετε την χρήση της για πολλά χρόνια.

- Μην καθαρίζετε τη συσκευή την ώρα του ψησίματος. Περιμένετε μέχρι να κρυώσει για να αποφύγετε καψίματα από την επαφή με τα ζεστά μέρη (πλάκα ψησίματος, πλέγμα, σχάρα ψησίματος, δοχείο νερού κλπ.).
- Όταν η μονάδα έχει κρυώσει (περίπου 15 λεπτά), αφαιρέστε τη μαγειρική πλάκα και τη σχάρα. Απασφαλίστε το ντεπόζιτο από τη βάση στρέφοντάς το αριστερόστροφα και ανασηκώνοντάς το. Αδειάστε το νερό. Ξεβιδώστε τα πόδια από τη βάση.
- Καθαρίστε τους λιπαρούς λεκέδες με σαπουνόνερο ή μη επιθετικό απορρυπαντικό.
- Προς διευκόλυνση του καθαρισμού, το καπάκι, η μαγειρική πλάκα, το ντεπόζιτο και η σχάρα μπορούν να πλυθούν σε πλυντήριο πιάτων. Τα πόδια της συσκευής μπορούν να καθαριστούν με σφουγγάρι (χωρίς απορρυπαντικό).
- Κατά τον καθαρισμό της συσκευής προσέξτε να μην φράξετε τις οπές του καυστήρα. Στην περίπτωση που αυτές φράξουν, από υπολείμματα φαγητού για παράδειγμα, καθαρίστε τις με μια μη-μεταλλική βούρτσά.
- Μετά το καθάρισμα, συναρμολογήστε πάλι τα εξαρτήματα της συσκευής, επανατοποθετήστε το καπάκι και κλειδώστε το ακολουθώντας αντίστροφα τα βήματα Α, Β, Γ της Εικ. 4.

- Μπορείτε να τοποθετήσετε τα πόδια της συσκευής στο ντεπόζιτο για πιο εύκολη μεταφορά (Εικ. 1 / 2). Βεβαιωθείτε ότι έχετε στρέψει τη σχάρα (3) σε θέση που το διαχωριστικό σε σχήμα υ να μην εφάπτεται με τα πόδια της εστίας (Εικ. 10 iii), αλλιώς το καπάκι δεν μπορεί να κλείσει.
- Αποθηκεύετε τη μονάδα σε ασφαλή, ξηρή τοποθεσία, μακριά από παιδιά και όχι σε κελάρι.
- Εάν η συσκευή δεν έχει χρησιμοποιηθεί για διάστημα μεγαλύτερο των 30 ημερών, πριν από τη χρήση, ελέγξτε μήπως οι οπές υποδοχής σωλήνα του καυστήρα είναι φραγμένες από ιστούς αράχνης, καθώς κάτι τέτοιο ενδέχεται να προκαλέσει μείωση της απόδοσής του ή επικίνδυνη ανάφλεξη του αερίου εκτός του καυστήρα.
- Εάν δεν σκοπεύετε να χρησιμοποιήσετε την συσκευή για μεγάλο χρονικό διάστημα, αποσυνδέστε τη φιάλη όπως περιγράφεται στην παράγραφο ΣΤ.
- Να ελέγχετε συχνά την κατάσταση του σωλήνα και να τον αντικαθίστετε όποτε εντοπίζετε σημάδια παλαιότητας ή φθοράς (βλ. παράγραφο Γ-2).
- Στην περίπτωση που έχει φράξει ο εγχυτήρας (η φιάλη είναι γεμάτη αλλά η συσκευή δεν ανάβει) μην επιχειρήσετε να τον καθαρίσετε μόνοι σας, αλλά απευθυνθείτε στον προμηθευτή σας.

H - ΠΙΘΑΝΑ ΠΡΟΒΛΗΜΑΤΑ / ΔΙΟΡΘΩΤΙΚΕΣ ΕΝΕΡΓΕΙΕΣ

Πιθανά προβλήματα	Πιθανά αίτια / Διορθωτικές ενέργειες
Ο καυστήρας δεν ανάβει.	<ul style="list-style-type: none">• Ελλιπής παροχή αερίου.• Ο ρυθμιστής δεν λειτουργεί σωστά.• Ο σωλήνας, οι βαλβίδες, ο σωλήνας βεντούρι (venturi) ή οι οπές του καυστήρα ενδέχεται να έχουν φράξει. Καθαρίστε τον σωλήνα βεντούρι.
Ο καυστήρας δεν καίει ομοιόμορφα ή σβήνει.	<ul style="list-style-type: none">• Βεβαιωθείτε πως υπάρχει αέριο.• Ελέγξτε τη σύνδεση του σωλήνα.• Επικοινωνήστε με τον τεχνικό σας.
Ασταθείς ανατινάξεις φλόγας.	<ul style="list-style-type: none">• Η καινούρια φιάλη ενδέχεται να περιέχει αέρα. Αφήστε τη συσκευή να λειτουργήσει και το πρόβλημα θα λυθεί από μόνο του.• Υπολείμματα νερού μετά τον καθαρισμό των πωμάτων του καυστήρα.• Επικοινωνήστε με τον τεχνικό σας.
Μεγάλη φλόγα στην επιφάνεια του καυστήρα.	<ul style="list-style-type: none">• Ο βεντούρι είναι φραγμένος (πιθανώς από ιστούς αράχνης).• Επικοινωνήστε με τον τεχνικό σας.
Φλόγα στον εγχυτήρα.	<ul style="list-style-type: none">• Η φιάλη είναι σχεδόν άδεια.• Αντικαταστήστε την φιάλη και το πρόβλημα θα λυθεί από μόνο του.• Επικοινωνήστε με τον τεχνικό σας.
Φλεγόμενη διαρροή γύρω από κάποια ένωση.	<ul style="list-style-type: none">• Κλείστε αμέσως την παροχή αερίου.• Διαρροή στις ενώσεις: σφίξτε τα παξιμάδια ή αλλάξτε τον σωλήνα.• Επικοινωνήστε με τον τεχνικό σας.
Ανεπαρκής θερμότητα.	<ul style="list-style-type: none">• Ο εγχυτήρας ή ο βεντούρι είναι φραγμένοι. Καθαρίστε τον βεντούρι.• Επικοινωνήστε με τον τεχνικό σας.
Φλεγόμενη διαρροή πίσω από τον διακόπτη ρύθμισης.	<ul style="list-style-type: none">• Ελαττωματική βαλβίδα.• Κλείστε τον φούρνο.• Επικοινωνήστε με τον τεχνικό σας.

I - ΠΕΡΙΟΔΟΣ ΙΣΧΥΟΣ ΤΗΣ ΕΓΓΥΗΣΗΣ -

Έτη

2