

THETFORD

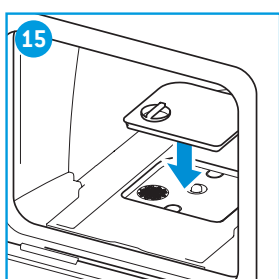

Cassette Toilet C260 Series

User Manual

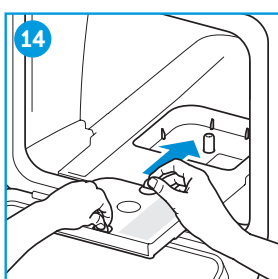
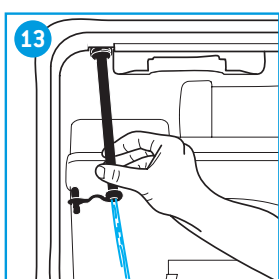
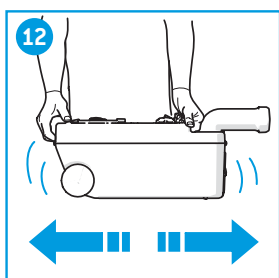
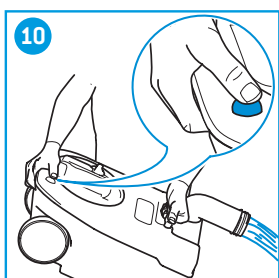
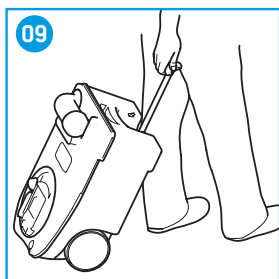
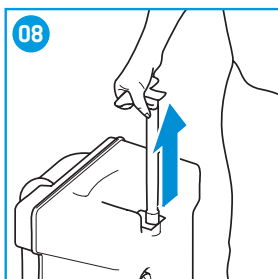
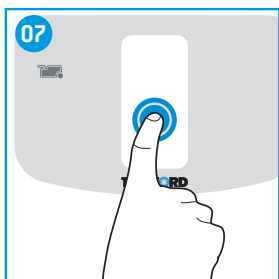
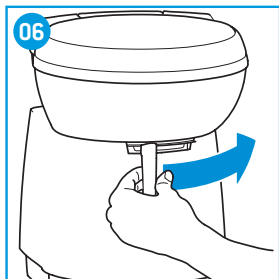
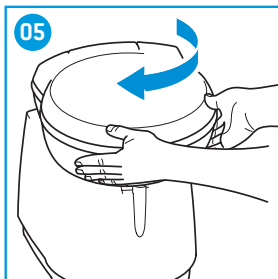
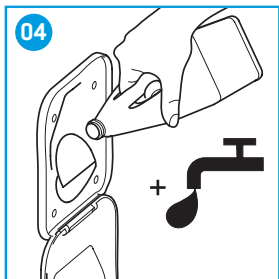
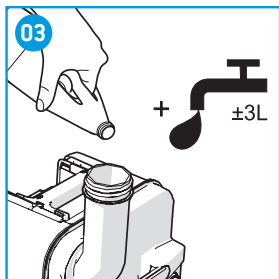
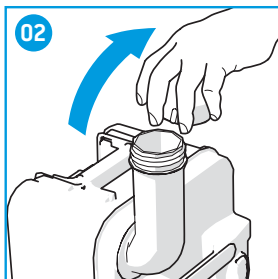
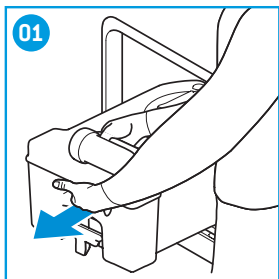

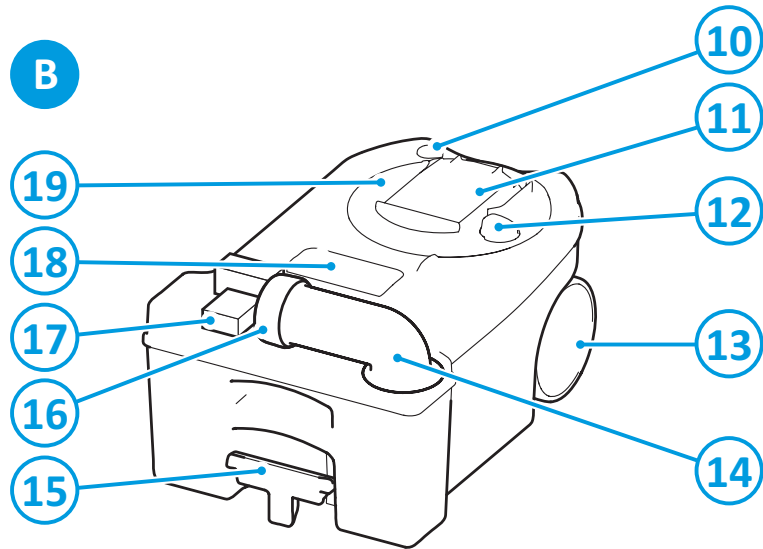
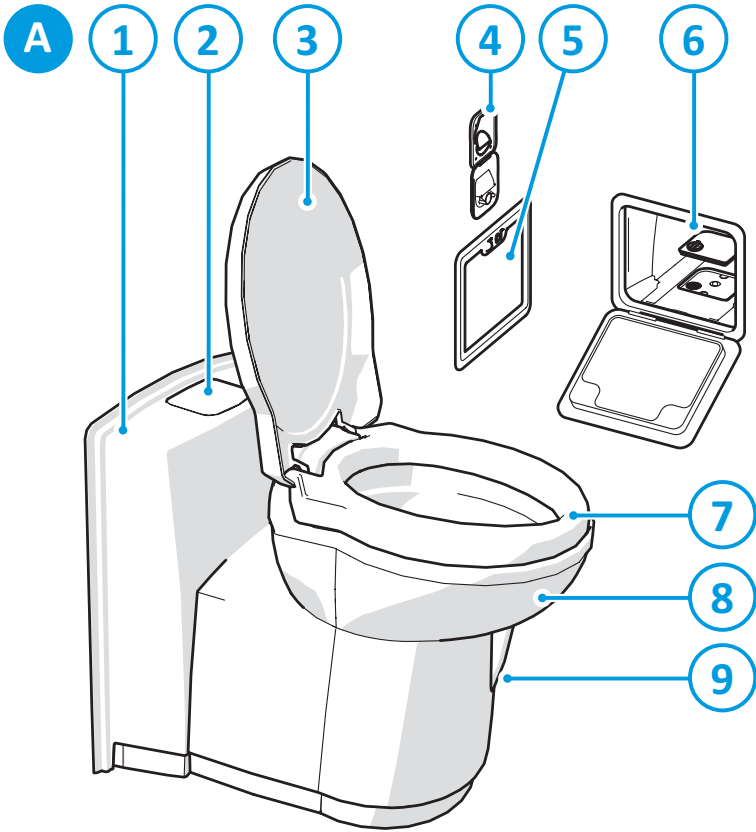

THETFORD

TAKE CARE, TAKE THETFORD

World's best selling toilet additives



Daily use

Periodical use

[EN] Product range may vary per country [FR] La gamme des produits varie selon des pays [DE] Das verfügbare Sortiment kann je nach Land variieren [NL] Het productassortiment kan per land verschillen [ES] La gama de productos puede variar según el país [IT] La gamma di prodotti può variare a seconda del Paese [SL] Nabor izdelkov se lahko razlikuje glede na državo [SV] Utbudet av produkter kan variera i olika länder [NO] Tilgjengelige toalettpleieprodukter kan variere fra land til land [DA] Udbuddet af tilgængelige toiletplejeprodukter kan variere i de forskellige lande [PT] La gama de productos para el cuidado del inodoro disponibles puede variar según el país [FI] Tuotevalikoima voi vaihdella maittäin

DECLARATION OF CONFORMITY

This declaration of conformity is issued under the sole responsibility of;

THETFORD B.V.

Address: Nijverheidsweg 29, 4879 AP, Etten-Leur, Netherlands

Telephone: (+31) (0)76 5042 200 Fax: (+31) (0)76 5042 300

Product Types; Cassette toilet

Model Number/Description; C260 Series

The products mentioned in this declaration are in conformity with;

- ECE Regulation 10

Based upon standard(s) EN 50498

- EMC Directive 2014/30/EU

Based upon standard(s) EN 55014-1

EN 55014-2

- RoHS2 Directive 2011/65/EU

Notified body:

DARE!! Consultancy, Woerden, Netherlands

Name

: S. Corduile

Title/Position

: C.E.O

Place & Date of Issue

: Etten-Leur, 29 June 2017

Signature

: 

DE

Übersetzung des Original-Benutzerhandbuchs

Inhalt

1	Einleitung.....	43
2	Symbole.....	43
3	Hauptbestandteile.....	44
4	Toilettenoptionen.....	44
5	Vor der Verwendung.....	45
6	Verwendung der Toilette.....	45
7	Entleerung des Fäkalientanks.....	47
8	Leerung des Spülwassertanks (C262-CWE/C262-SWE).....	48
9	Wartung und Reinigung.....	48
10	Verwendung im Winter.....	49
11	Fehlerbehebung.....	49
12	Instandhaltung.....	50
13	Lagerung.....	50
14	Fragen.....	50
15	Garantie.....	50

DE

1. Einleitung

Dies ist das Benutzerhandbuch für Ihre Thetford-Toilette. Lesen Sie die Sicherheitsanweisungen und Informationen zur Nutzung und Wartung der Toilette sorgfältig durch, bevor Sie das Gerät in Betrieb nehmen. Auf diese Weise stellen Sie sicher, dass Sie die Toilette sicher und effizient nutzen. Bewahren Sie dieses Handbuch auf, um zu einem späteren Zeitpunkt darauf zurückgreifen zu können.

Die aktuelle Version dieses Benutzerhandbuchs finden Sie auf www.thetford.com.

2. Symbole

Symbolschlüssel:



Warnhinweis. Gefahr von schweren Verletzungen und/oder Schäden.



Vorsicht. Gefahr von Verletzungen und/oder Schäden.



Achtung. Wichtige Informationen.



Hinweis. Informationen.

3. Hauptbestandteile

Die Bilder auf dem ausklappbaren Cover dienen der visuellen Veranschaulichung.

- | | | |
|--------------------------|---|---------------------------------|
| A. Toilette | 1. Konsole (C263-CS), Konsole mit Spülwassertank (8 l) (C262-CWE) | 10. Entlüftungstaste |
| B. Fäkalientank (17,5 l) | 2. Bedienfeld* mit Füllstandsanzeige | 11. Schiebedeckel |
| | 3. Abdeckung | 12. Öffner der Verschlussplatte |
| | 4. Wasserfüllklappe (nur für C262-Modelle) | 13. Rad |
| | 5. Serviceklappe | 14. Ausgießtülle |
| | 6. Filter für elektrischen Ventilator | 15. Zuggriff |
| | 7. Sitz | 16. Kappe mit Messbecher |
| | 8. Schwenkbare Toilettenschüssel | 17. Abwasser-Abpumpsystem |
| | 9. Griff der Verschlussplatte | 18. Druckentlüftungsventil |
| | | 19. Fäkalientankmechanismus |



Die Modelle C263-S, C263-CS und C263-CSL nutzen zum Spülen den zentralen Wassertank des Fahrzeugs.

Die Modelle C262-CWE/C262-SWE nutzen zum Spülen einen Spülwassertank.



*Die Abbildung zeigt Modell C262-CWE. Die Modelle C262-CWE, C263-CS und C263-CSL sind mit einer Spültaste an der Toilettenkonsole zum Spülen der Toilette ausgestattet. Die Ausführung C263-S/C262-SWE verfügt zum Spülen über eine Spültaste auf dem Bedienfeld.



Kassetten Toiletten sind nicht an die zentrale Kanalisation angeschlossen. Die Toilette verfügt über ein integriertes Abflusssystem (B), das geleert werden muss, wenn es voll ist.

4. Toilettenoptionen

Einige Toiletten sind mit zusätzlichen Optionen ausgestattet. Um zu prüfen, welche Optionen erhältlich sind, drücken Sie die Spültaste auf dem Bedienfeld. Die folgenden Symbole können aufleuchten:



Abwasser-Abpumpsystem: Überträgt Abwasser aus dem Fäkalientank in den zentralen Fäkalientank des Fahrzeugs.



Elektrische Verschlussplatte: Öffnet und schließt die Verschlussplatte elektrisch.



Elektrischer Ventilator: Leitet unangenehme Gerüche aus dem Fäkalientank aus dem Fahrzeug nach draußen ab.

Weitere Anweisungen für diese Optionen finden Sie in diesem Handbuch. Lesen Sie die jeweiligen Anweisungen gründlich durch.

5. Vor der Verwendung

Die Bilder auf dem ausklappbaren Cover dienen der visuellen Veranschaulichung.

- Stellen Sie sicher, dass alle Verpackungsmaterialien entfernt wurden.

Bereiten Sie den Fäkalientank vor:

- Entfernen Sie den Fäkalientank durch die Servicetür [01].
- Platzieren Sie den Fäkalientank aufrecht und drehen Sie die Ausgießtülle nach oben.
- Entfernen Sie den Deckel von der Ausgießtülle [02].
- Überprüfen Sie anhand der Angaben auf der Verpackung, ob die Dosis Thetford-Zusatz für den Fäkalientank korrekt ist.
- Geben Sie die angegebene Dosis in den Fäkalientank [03].
- Füllen Sie ± 3 l Wasser in den Fäkalientank, um sicherzustellen, dass der Boden des Fäkalientanks bedeckt ist [03].
- Schrauben Sie den Deckel wieder auf die Ausgießtülle.
- Schieben Sie den Fäkalientank durch die Serviceklappe zurück in seine ursprüngliche Position.



Toilettenzusätze dürfen niemals direkt über die Ventildichtung oder die Toilettenschüssel zugefügt werden, da dies die Lippendichtung des Fäkalientanks beschädigen könnte. Befüllen Sie den Fäkalientank nur durch die Ausgießtülle.



Versuchen Sie nie, den Fäkalientank mit Gewalt wieder in seine ursprüngliche Position einzusetzen. Bei Blockierung sollten Sie immer überprüfen, ob der Griff der Verschlussplatte in geschlossener Position ist.



Um den Druck aus dem Fäkalientank abzulassen, drücken Sie die Entlüftungstaste, bevor Sie den Tank wieder auf seine Position zurücksetzen.

DE

Bereiten Sie den Spülwassertank vor (nur bei C262-CWE/C262-SWE):

- Überprüfen Sie anhand der Angaben auf der Verpackung, ob die Dosis Thetford-Zusatz für den Spülwassertank korrekt ist.
- Geben Sie die angegebene Dosis durch die Wasserfülltür in den Spülwassertank [04].
- Füllen Sie den Spülwassertank durch die Wasserfülltür mit sauberem Wasser. Verwenden Sie hierfür einen Kanister oder einen Schlauch [04].



Verwenden Sie nur Thetford-Pflegeprodukte. Andernfalls kann die Thetford-Toilette beschädigt werden.



Bereiten Sie gegebenenfalls den elektrischen Ventilator vor:

- Entfernen Sie den Fäkalientank durch die Servicetür [01].
- Entfernen Sie die Abdeckung des Filtergehäuses [14] und setzen Sie den neuen Filter in das Filtergehäuse [15] ein.
- Setzen Sie die Abdeckung des Filtergehäuses zurück.
- Schieben Sie den Fäkalientank durch die Serviceklappe zurück in seine ursprüngliche Position.

6. Verwendung der Toilette



Die Toilette ist für ein Höchstgewicht von 120 kg ausgelegt. Achten Sie darauf, die Toilette nicht zu überlasten.

Die Bilder auf dem ausklappbaren Cover dienen der visuellen Veranschaulichung.

Drehen der Toilettenschüssel:

- Schließen Sie die Abdeckung und drehen Sie die Schüssel mit beiden Händen in die gewünschte Position (max. 90° im Uhrzeigersinn und 90° gegen den Uhrzeigersinn) (05).

Öffnen der Verschlussplatte:

- Öffnen Sie die Verschlussplatte, indem Sie den Griff der Verschlussplatte von links nach rechts bewegen (06).
- Schließen Sie die Verschlussplatte nach Verwendung immer vollständig.



Die Toilette kann mit offener oder geschlossener Verschlussplatte verwendet werden.



Für Modelle mit elektrischer Verschlussplatte:

- Drücken Sie die Spültaste, um das Bedienfeld zu aktivieren.
- Drücken Sie die Taste für die elektrische Verschlussplatte, um die Verschlussplatte elektrisch zu öffnen oder zu schließen.

Spülen der Toilette:

- Stellen Sie sicher, dass die Verschlussplatte offen ist.
- Zum Spülen der Toilette drücken Sie die Spültaste und halten Sie diese mehrere Sekunden lang gedrückt (07).



Gewöhnliches Toilettenpapier kann zu Verstopfungen führen. Verwenden Sie das Toilettenpapier Thetford Aqua Soft. Dieses Toilettenpapier ist besonders weich, löst sich schnell auf, verhindert Verstopfungen und erleichtert die Leerung des Fäkalientanks.



Für Toiletten mit einem Abwasser-Abpumpsystem sollten Sie auch Aqua Kem Sachets verwenden, um Verstopfungen zu vermeiden.



Pulsierendes Spülen ist effektiver. Drücken Sie hierzu die Spültaste mehrmals hintereinander.



Um Wasserschäden an Ihrem Wohnwagen oder Wohnmobil zu vermeiden, sollte die Toilettenschüssel während der Fahrt kein Wasser enthalten.



Bei Nichtverwendung der Toilette sollte kein Wasser in der Toilettenschüssel zurückgelassen werden. Unangenehme Gerüche bleiben sonst bestehen, außerdem kann es zum Überlaufen kommen.



Gegebenenfalls Verwendung des elektrischen Ventilators:

- Aktivieren Sie das Bedienfeld, um den elektrischen Ventilator zu starten.



Die Taste für den elektrischen Ventilator blinkt, um anzuzeigen, dass diese Funktion aktiv ist.

- Drücken Sie die Taste für den elektrischen Ventilator, um den Ventilator anzuhalten.
- Drücken Sie die Taste erneut, um den Ventilator wieder zu starten.



Der Ventilator schaltet sich nach etwa 5 Minuten automatisch ab.



Aktivieren Sie den elektrischen Ventilator vor der Benutzung Ihrer Toilette, um die Funktion zu optimieren.

7. Entleerung des Fäkalientanks

Die Bilder auf dem ausklappbaren Cover dienen der visuellen Veranschaulichung.

Wenn die rote Lampe der Füllstandsanzeige am Bedienfeld aufleuchtet, ist der Fäkalientank voll.



Sie können kontrollieren, ob Ihr Fäkalientank eine einstufige oder dreistufige Anzeige hat. Stellen Sie sicher, dass der Tank leer ist und setzen Sie ihn korrekt wieder ein. Anschließend aktivieren Sie das Bedienfeld. Wenn keine Füllstandsanzeigenlampe leuchtet, hat Ihre Toilette eine einstufige Füllstandsanzeige. Sie zeigt lediglich einen vollen Tank an. Wenn sofort eine grüne Füllstandsanzeigenlampe leuchtet, hat Ihre Toilette eine dreistufige Füllstandsanzeige. Sie zeigt leer, halbvoll und voll an.

Leerung des Fäkalientanks:

- Entfernen Sie den Fäkalientank (01).
- Ziehen Sie den Zuggriff auf volle Länge aus (08).
- Ziehen Sie den Tank zu einem autorisierten Entsorgungspunkt (09).
- Platzieren Sie den Fäkalientank aufrecht und drehen Sie die Ausgießtülle nach oben.
- Entfernen Sie den Deckel von der Ausgießtülle (02).
- Drücken Sie die Entlüftungstaste und halten Sie diese mit dem Daumen gedrückt, während die Ausgießtülle nach unten zeigt, um den Fäkalientank zu leeren (10).
- Füllen Sie ± 5 l Wasser in den Fäkalientank und setzen Sie den Deckel wieder auf (11).
- Schütteln Sie den Tank vorsichtig, um ihn zu reinigen (12).
- Leeren Sie den Fäkalientank nochmals (10).
- Entfernen Sie den Schwimmkörper aus dem Fäkalientank, indem Sie ihn im Uhrzeigersinn drehen, und spülen Sie den Schwimmkörper mit Leitungswasser ab.
- Schieben Sie den Zuggriff ein, bis er mit einem Klick einrastet.
- Schieben Sie den Fäkalientank in die Toilette und schließen Sie die Serviceklappe.
- Wenn Sie die Toilette nach Entleerung des Fäkalientanks weiterhin verwenden wollen, bereiten Sie den Fäkalientank erneut vor. Siehe Vor der Verwendung auf Seite 45.



Um Wasserschäden an Ihrem Wohnwagen oder Wohnmobil zu vermeiden, sollte der Fäkalientank während der Fahrt nicht zu mehr als 3/4 gefüllt sein. Ansonsten kann es durch das Lüftungssystem zum Auslaufen kommen.



Der Fäkalientank sollte nicht zu voll werden.



Die grünen Zusätze von Thetford können bedenkenlos in einen Klärtank oder kleine biologische Systeme auf Campingplätzen entleert werden.

Gegebenenfalls Verwendung des Abwasser-Abpumpsystems:

- Aktivieren Sie das Bedienfeld, damit die Taste des Abwasser-Abpumpsystems aufleuchtet.
- Drücken Sie die Taste, um den Fäkalientank in den zentralen Fäkalientank des Fahrzeugs zu entleeren.



Die Taste blinkt, während die Fäkalien gepumpt werden und hört zu blinken auf, wenn die Fäkalien komplett übertragen wurden ($\pm 1,5$ l Abwasser verbleibt).



Wenn der zentrale Fäkalientank zu voll ist (wird nur gemessen, wenn dieser Tank mit einer Füllstandsanzeige ausgestattet ist), blinkt die Taste schnell und das Abpumpen ist nicht möglich, bis Sie den zentralen Fäkalientank geleert haben.

8. Leerung des Spülwassertanks (C262-CWE/C262-SWE)

Die Bilder auf dem ausklappbaren Cover dienen der visuellen Veranschaulichung.

Leeren Sie den Spülwassertank nur dann ganz aus, wenn Sie davon ausgehen, dass Sie Ihre Toilette für längere Zeit nicht benutzen werden.

Leerung des Spülwassertanks:

- Stellen Sie eine ausreichend große Schüssel unter den Ablaufschlauch.
- Öffnen Sie den Ablaufschlauch und fangen Sie das verbleibende Wasser in der Schüssel auf (13).
- Entleeren Sie die Schüssel bei einem autorisierten Entsorgungspunkt.



Um Wasserschäden an Ihrem Wohnwagen oder Wohnmobil zu vermeiden, sollte der Spülwassertank während der Fahrt nicht zu voll sein. Thetford empfiehlt, dass der Spülwassertank während der Fahrt leer sein sollte, in jedem Fall aber nicht mehr als zur Hälfte gefüllt.

9. Wartung und Reinigung

Die Bilder auf dem ausklappbaren Cover dienen der visuellen Veranschaulichung. Auf der Innenseite finden Sie eine Übersicht der zu verwendenden Zusätze.

Thetford empfiehlt die regelmäßige Reinigung der Toilette, um Kalkablagerungen zu vermeiden und optimale Hygiene sicherzustellen.

- Reinigen Sie die Innenseite der Schüssel mit Thetford Toilet Bowl Cleaner und einer weichen Bürste.
- Reinigen Sie die Außenseite der Schüssel mit Thetford Bathroom Cleaner.
- Entfernen Sie zur gründlichen Reinigung der Toilette Sitz und Abdeckung. Hierzu schieben Sie Sitz und Abdeckung zusammen nach rechts und heben beide Teile an.



Verwenden Sie niemals Haushaltsreiniger zur Reinigung der Toilette. Diese können die Dichtungen und andere Komponenten dauerhaft beschädigen.

Reinigen Sie gegebenenfalls das Abwasser-Abpumpsystem:

- Befüllen Sie den geleerten Fäkalientank mit Wasser und setzen Sie den Tank wieder ein.
- Aktivieren Sie das Bedienfeld.
- Drücken Sie die Taste des Abwasser-Abpumpsystems, um das Wasser durch das System zu pumpen.



Führen Sie dies einmal alle 3 Wochen durch.

Thetford empfiehlt eine regelmäßige Wartung der Toilette, um deren Lebensdauer zu verlängern.

- Verwenden Sie den Cassette Tank Cleaner 2 bis 3 Mal jährlich, um hartnäckige Kalkablagerungen im Inneren des Fäkalientanks sicher zu entfernen.
- Verwenden Sie Thetford Seal Lubricant, um die Dichtungen weich und geschmeidig zu halten. Dieses Produkt wurde speziell für mobile Toiletten entwickelt und ist sicher in der Anwendung.



Verwenden Sie niemals Vaseline oder Pflanzenöl zur Schmierung der Dichtungen. Dies kann Lecks am Fäkalientank verursachen.



Die Dichtung der Verschlussplatte ist ein Verschleißteil der Toilette. Nach einer bestimmten Zeit verliert die Dichtung an Qualität und muss ausgewechselt werden. Wann genau das der Fall ist, hängt von Umfang und Art der Instandhaltungsmaßnahmen ab.

Warten Sie gegebenenfalls das Abwasser-Abpumpsystem:

- Befüllen Sie den Fäkalientank mit Wasser und waschen Sie ihn.
- Verwenden Sie den Cassette Tank Cleaner von Thetford.



Führen Sie dies jeweils nach 6 Wochen Verwendung durch.

Warten Sie gegebenenfalls den elektrischen Ventilator:

- Entfernen Sie den Fäkalientank durch die Servicetür (01).
- Entfernen Sie die Abdeckung des Filtergehäuses (14) und setzen Sie den neuen Filter in das Filtergehäuse (15) ein.
- Setzen Sie die Abdeckung des Filtergehäuses zurück.
- Schieben Sie den Fäkalientank durch die Serviceklappe zurück in seine ursprüngliche Position.



Führen Sie dies jeweils nach 4 Wochen Verwendung durch.

10. Verwendung im Winter

Sie können die Toilette auch bei kaltem Wetter wie gewohnt verwenden, vorausgesetzt, diese befindet sich an einem beheizten Ort. Sollte dies nicht der Fall sein oder besteht das Risiko von Frost, empfehlen wir, die Toilette nicht zu verwenden. Stellen Sie sicher, dass die Toilette und das Wassersystem des Fahrzeugs vollständig entleert wurden. Leeren Sie anschließend den Fäkalientank und den Spülwassertank (falls zutreffend), siehe Lagerung.

DE

11. Fehlerbehebung

Problem	Mögliche Ursache	Lösung
Fäkalientank kann nicht entfernt werden	Verschlussplatte ist (teilweise) offen	Schließen Sie die Verschlussplatte ganz
Verschlussplatte bewegt sich nicht	Verschlussplatte ist blockiert	Lösen Sie den Deckel der Ausgießtülle
Die elektrische Verschlussplatte funktioniert nicht	Elektrischer Fehler	Öffnen oder schließen Sie die Verschlussplatte mit der Hand, indem Sie den kleinen Griff unter der Toilettenschüssel seitwärts schieben
Fäkalientank leckt	Dichtung ist ausgetrocknet Dichtung ist verschlissen	Besprühen Sie die Dichtung mit Seal Lubricant Tauschen Sie die Dichtung aus
Die rote Lampe auf dem Bedienfeld blinkt	Der Fäkalientank ist nicht (korrekt) eingesetzt	Setzen Sie den Fäkalientank (korrekt) ein



Wenn Sie ein Problem nicht lösen können, kontaktieren Sie bitte eine autorisierte örtliche Servicestelle oder den Kundendienst von Thetford in Ihrem Land.

12. Instandhaltung

Alle Instandhaltungsarbeiten müssen von einem zugelassenen Fachmann ausgeführt werden.

Für Instandhaltungsarbeiten wenden Sie sich bitte an Ihre autorisierte Servicestelle vor Ort unter Angabe der Modell- und Seriennummer auf dem Leistungsschild sowie des Kaufdatums.

Das Leistungsschild befindet sich auf dem Unterteil der Toilette.



13. Lagerung

- Leeren Sie den Spülwassertank (modellabhängig) und das Wassersystem des Fahrzeugs.
- Spülen Sie die Toilette, bis kein Wasser mehr herausgepumpt wird.
- Entleeren Sie den Fäkalientank.
- Reinigen und trocknen Sie die gesamte Toilette gründlich.
- Öffnen Sie die Verschlussplatte und lösen Sie den Deckel der Ausgießtülle, um den Fäkalientank zu lüften.
- Für Modelle mit elektrischem Ventilator: Entfernen Sie den Filter für den elektrischen Ventilator aus dem Filtergehäuse.
- Wir empfehlen eine Wartung der Toilette, bevor diese eingelagert wird. Siehe Wartung und Reinigung auf Seite 48.

14. Fragen

Wenn Sie Fragen zu Ihrem Produkt, zu Teilen, Zubehör oder den autorisierten Servicestellen haben,

- Besuchen Sie bitte www.thetford.com.
- Wenn Sie ein Problem nicht lösen können, kontaktieren Sie bitte eine autorisierte örtliche Servicestelle oder den Kundendienst von Thetford in Ihrem Land.

15. Garantie

Unsere Garantiebedingungen finden Sie auf www.thetford.com/customer-support/warranty-info/. Wenn Sie weitere Informationen wünschen, wenden Sie sich bitte den Kundendienst von Thetford in Ihrem Land.

EUROPEAN HEADQUARTERS

Thetford B.V.
Nijverheidsweg 29
P.O. Box 169
4870 AD Etten-Leur
The Netherlands

T +31 76 504 22 00
F +31 76 504 23 00
E info@thetford.eu

UNITED KINGDOM

Thetford Ltd.
Unit 6
Brookfields Way
Manvers, Rotherham
S63 5DL, England
United Kingdom

T +44 844 997 1960
F +44 844 997 1961
E info@thetford.eu

GERMANY

Thetford GmbH
Schallbruch 14
D-42781 Haan
Deutschland

T +49 2129 94250
F +49 2129 942525
E info@thetford.eu

FRANCE

Thetford S.A.R.L.
Parc BUROPLUS / Bâtiment 6
18, Boulevard de la Paix
95800 CERGY
France

T +33 1 30 37 58 23
F +33 1 30 37 97 67
E info@thetford.eu

ITALY

Thetford Italy c/o Tecma s.r.l.
Via Flaminia
Loc. Castel delle Formiche
05030 Otricoli (TR)
Italia

T +39 0744 709071
F +39 0744 719833
E info@thetford.eu

SPAIN AND PORTUGAL

Mercè Grau Solà
Agente para España y Portugal
c/ Castellet, 36 bxs 2º
08800 Vilanova i la Geltrú
Barcelona
España

T +34 938 154 389
F not available
E info@thetford.eu

SCANDINAVIA

Thetford B.V.
Representative Office Scandinavia
Hantverkaregatan 32D
521 61 Stenstorp
Sverige

T +46 31 336 35 80
F +46 31 44 85 70
E info@thetford.eu

AUSTRALIA

Thetford Australia Pty. Ltd.
41 Lara Way
Campbellfield VIC 3061
Australia

T +61 3 9358 0700
F +61 3 9357 7060
E info@thetford.eu
www.thetford.com.au

CHINA

Thetford China
Rm. 1207, Coastal Building
[East Block]
Haide 3rd Road, Nanshan District
Shenzen, 518054
China

T +86 755 8627 1393
F +86 755 8627 1673
E info@thetford.cn
www.thetford.cn